

貳、待辦事項(特材部分)辦理情形說明

待辦事項	說明
報告事項第 2 案：全民健康保險已給付特材支付標準異動之初核情形報告。	
<p>決定 4：針對醫療院所於回收期間使用逾醫療器材許可證有效期限之品項，倘發生醫療糾紛之處理方式及涉及之醫療相關法規，請食品藥物管理署於下次會議提出說明。</p>	<p>一、由於醫療糾紛可能涉及醫療行為等其他部分，因此仍須依一般醫療糾紛處理機制適當處置，因此本署主要就醫療器材相關法規加以說明。</p> <p>二、依據藥事法施行細則第 37 條規定，製造、輸入藥物許可證未申請展延或不准展延者，其製造或輸入之業者，應自藥物許可證到期之日起六個月內收回市售品，連同庫存品送經直轄市或縣（市）衛生主管機關驗章後，始得販賣。因此，驗章後之醫療器材產品於產品效期內仍可繼續販賣，醫療院所採購經驗章之醫療器材，即符合藥事法之規定。</p>

報告案 1

全民健康保險既有功能類別特材之初核情形報告

報告案第1案 全民健康保險既有功能類別特材之初核情形報告(修正版)

項次	特材代碼	特材中文品名	特材英文品名	規格量	產品型號	衛生署許可證字號	建議者簡稱	初核支付點數	核價說明	給付規定	生效日期
1	ACP0147166GJ	“吉生”體外循環管組-Y型及直型及漸細連接器(附LUER)	“JSM” HEART LUNG PACK-Y&STRAIGHT&REDUCER CONNECTOR(WITH LUER)	EA	47-000021:22-01:12 ;47-000054:55-01:04;47-000166:167-01:04	衛署醫器製字第003920號	吉生	88	依同功能類別品項(特材代碼: ACP014620IH9)之支付點數暫予支付。	無	月生效
2	ACY01CFM01CK	“曲克”閥克芙爾導管轉接頭	“COOK” Check-Flo Performer Assembly	EA	CFM-100	衛署醫器製字第023732號	曲克	1065	依同功能類別品項(特材代碼: ACY01INYC10GJ)之支付點數暫予支付。	無	月生效
3	BBP0121132LK	“福立克”可樂適造口術用袋及其附件(未滅菌)-雙片式透明封口便袋	“Flexicare” Coloset Ostomy Bag and Accessories (Non-Sterile)- Closed Bag, comfort backing, clear film	EA	00-921-132U ; 00-921-138U ; 00-921-145U ; 00-921-157U ; 00-921-170U	衛署醫器製字第壹字第012993號	彩順	43	依同功能類別品項(特材代碼: BBP0100406F4)之支付點數暫予支付。	E305-1	月生效
4	BBP0121232LK	“福立克”可樂適造口術用袋及其附件(未滅菌)-雙片式透明封口便袋(不織布)	“Flexicare” Coloset Ostomy Bag and Accessories (Non-Sterile)- Closed Bag, non woven backing, clear film	EA	00-921-232U ; 00-921-238U ; 00-921-245U ; 00-921-257U ; 00-921-270U	衛署醫器製字第壹字第012993號	彩順	43	依同功能類別品項(特材代碼: BBP0100406F4)之支付點數暫予支付。	E305-1	月生效
5	BBP0122132LK	“福立克”可樂適造口術用袋及其附件(未滅菌)-雙片式不透明封口便袋	“Flexicare” Coloset Ostomy Bag and Accessories (Non-Sterile)- Closed Bag, comfort backing, opaque film	EA	00-922-132U ; 00-922-138U ; 00-922-145U ; 00-922-157U ; 00-922-170U	衛署醫器製字第壹字第012993號	彩順	43	依同功能類別品項(特材代碼: BBP0100406F4)之支付點數暫予支付。	E305-1	月生效
6	BBP0122232LK	“福立克”可樂適造口術用袋及其附件(未滅菌)-雙片式不透明封口便袋(不織布)	“Flexicare” Coloset Ostomy Bag and Accessories (Non-Sterile)- Closed Bag, non woven backing, opaque film	EA	00-922-232U ; 00-922-238U ; 00-922-245U ; 00-922-257U ; 00-922-270U	衛署醫器製字第壹字第012993號	彩順	43	依同功能類別品項(特材代碼: BBP0100406F4)之支付點數暫予支付。	E305-1	月生效
7	BBP0431132LK	“福立克”可樂適造口術用袋及其附件(未滅菌)-雙片式透明開口便袋	“Flexicare” Coloset Ostomy Bag and Accessories (Non-Sterile)- Drainable Bag, comfort backing, clear film	EA	00-931-132U ; 00-931-138U ; 00-931-145U ; 00-931-157U ; 00-931-170U	衛署醫器製字第壹字第012993號	彩順	43	依同功能類別品項(特材代碼: BBP0100406F4)之支付點數暫予支付。	E305-1	月生效

項次	特材代碼	特材中文品名	特材英文品名	規格量	產品型號	衛生署許可證字號	建議者簡稱	初核支付點數	核價說明	給付規定	生效日期
8	BBP0431232LK	"福立克"可樂適造口術用袋及其附件(未滅菌)-雙片式透明開口便袋(不織布)	"Flexicare" Coloset Ostomy Bag and Accessories (Non-Sterile)- Drainable Bag, non woven backing, clear film	EA	00-931-232U; 00-931-238U; 00-931-245U; 00-931-257U; 00-931-270U	衛署醫器輸壹字第012993號	彩順	43	依同功能類別品項(特材代碼: BBP0100406F4)之支付點數暫予支付。	E305-1	月生效
9	BBP0432132LK	"福立克"可樂適造口術用袋及其附件(未滅菌)-雙片式不透明開口便袋	"Flexicare" Coloset Ostomy Bag and Accessories (Non-Sterile)- Drainable Bag, comfort backing, opaque film	EA	00-932-132U; 00-932-138U; 00-932-145U; 00-932-157U; 00-932-170U	衛署醫器輸壹字第012993號	彩順	43	依同功能類別品項(特材代碼: BBP0100406F4)之支付點數暫予支付。	E305-1	月生效
10	BBP0432232LK	"福立克"可樂適造口術用袋及其附件(未滅菌)-雙片式不透明開口便袋(不織布)"	"Flexicare" Coloset Ostomy Bag and Accessories (Non-Sterile)- Drainable Bag, non woven backing, opaque film	EA	00-932-232U; 00-932-238U; 00-932-245U; 00-932-257U; 00-932-270U	衛署醫器輸壹字第012993號	彩順	43	依同功能類別品項(特材代碼: BBP0100406F4)之支付點數暫予支付。	E305-1	月生效
11	CBA014300SLW	"樂脈"非氣球型閉塞導管	"LEMAITRE"THE UNBALLOON NON-OCCLUSIVE MODELING CATHETER	EA	4300-02;4300-03	衛署醫器輸壹字第024172號	吉時洋行	25916	依同功能類別品項(特材代碼: CBA010AB46M4)之支付點數暫予支付。	無	月生效
12	CBC0210125AB	"亞培"全能自擴型血管支架系統	"ABBOTT"ABSOLUTE PRO VASCULAR SELF-EXPANDING STENT SYSTEM	SET	I0125-28;32;34;38-20;40;60;100	衛署醫器輸壹字第024518號	亞培	28350	依同功能類別品項(特材代碼: CBC0222820SB)之支付點數暫予支付。	A220-2	月生效
13	CBP01CT480Y0	"擴適達"高斯喜通冠狀動脈氣球導管	"ACROSTAK"ACROSS CTO PTCA BALLOON CATHETER	EA	110;150;200-100;150;200-480	衛署醫器輸壹字第024874號	鏵姓	6843	依同功能類別品項(特材代碼: CBP0103012UZ)之支付點數暫予支付。	無	月生效
14	CBP03CT481Y0	"擴適達"高斯喜通冠狀動脈氣球導管	"ACROSTAK"ACROSS CTO PTCA BALLOON CATHETER	EA	110-100;150;200-481;482	衛署醫器輸壹字第024874號	鏵姓	7809	依同功能類別品項(特材代碼: CBP0318634TM)之支付點數暫予支付。	無	月生效

項次	特材代碼	特材中文品名	特材英文品名	規格量	產品型號	衛生署許可證字號	建議者簡稱	初核支付點數	核價說明	給付規定	生效日期
15	CDD114216K2C	"柯惠"可充氣穿刺套管	"COVIDIEN" AUTO SUTURE THREADED TROCAR SLEEVES WITH WOODFORD SPIKE TROCAR AND INSUFFATION PORT	EA	4216	衛署醫器輸字第013742號	柯惠	1963	同意更改廠牌名稱,特材代碼由CDD114216KUS更改為CDD114216K2C。	無	102/09/01
16	CDD11NB5LP2C	"柯惠"無刀片薄型穿刺套管含固定套管	"Covidien" Versaport Bladeless Low Profile Trocar with Fixation Cannula	SET	NB5STFLP;NB5SHFLP;NB3SHFLP	衛署醫器輸字第024447號	柯惠	1329	依同功能類別品項(特材代碼CDD1100004KM)之支付點數暫予支付。	無	月生效
17	CDD12BAL40U	"帕將克"環形球囊套管組	"PAJUNK" RING-ANCHOR BALLOON SET	SET	1285-40-11S;1285-30-11S	衛署醫器輸字第020601號	惠眾	3091	依同功能類別品項(特材代碼CDD12MSBT12C)之支付點數暫予支付。	無	月生效
18	CDP01PV600LY	"奧林柏斯"膽道引流管(膽道支架暨支架引導組)	"OLYMPUS" BILIARY DRAINAGE TUBE (BILIARY STENT KIT)	SET	PBD-V600R-0703:0715;PBD-V600R-0803:0815;PBD-V600R-1003:1015	衛署醫器輸字第012003號	元佑	4458	依同功能類別品項(特材代碼:CDP010ACL1CK)之支付點數暫予支付。	無	月生效
19	CDP01PV601LY	"奧林柏斯"膽道引流管(膽道支架暨支架引導組)	"OLYMPUS" BILIARY DRAINAGE TUBE (BILIARY STENT KIT)	SET	PBD-V601R-0705:0715;PBD-V601R-0805:0815;PBD-V601R-1005:1015	衛署醫器輸字第012003號	元佑	4458	依同功能類別品項(特材代碼:CDP010ACL1CK)之支付點數暫予支付。	無	月生效
20	CDP01PV602LY	"奧林柏斯"膽道引流管(膽道支架暨支架引導組)	"OLYMPUS" BILIARY DRAINAGE TUBE (BILIARY STENT KIT)	SET	PBD-V602R-0705:0715;PBD-V602R-0805:0815;PBD-V602R-1005:1015	衛署醫器輸字第012003號	元佑	4458	依同功能類別品項(特材代碼:CDP010ACL1CK)之支付點數暫予支付。	無	月生效
21	CGPW143092AS	"朝日"周邊血管導引線	"ASAHI" PERIPHERAL GUIDEWIRE	EA	PAGH18M0-70:72; PAGP140000; PAGH143092	衛署醫器輸字第024965號	興東	2430	依同功能類別品項(特材代碼CGPW1PAGHSAS)之支付點數暫予支付。	無	月生效

項次	特材代碼	特材中文品名	特材英文品名	規格量	產品型號	衛生署許可證字號	建議者簡稱	初核支付點數	核價說明	給付規定	生效日期
22	CGPW143392AS	"朝日"周邊血管導引線	"ASAHI"PERIPHERAL GUIDEWIRE	EA	PAGH18M3-70;72; PAGP140300;PAGH143392	衛署醫器輸字第024965號	興東	2800	依同功能類別品項(特材代碼 CGPW1503XNCD)之支付點數暫予支付。	無	月生效
23	CGPW14949AS	"朝日"冠狀動脈延長導引線	"ASAHI"PTCA GUIDE WIRE EXTENSION	EA	AG149000;AG149001	衛署醫器輸字第024971號	興東	2353	依同功能類別品項(特材代碼 CGPW112160SB)之支付點數暫予支付。	無	月生效
24	CGS01APASDKH	"奧斯卡"導管導引器	"OSCOR"ADELANTE PEEL AWAY INTRODUCER SET	SET	AP06016P;AP12516P;A P06023P;AP12023P;AS UP051318P;ASUP111318P	衛署醫器輸字第024471號	傅永	864	依同功能類別品項(特材代碼 CGS01PA140ST)之支付點數暫予支付。	無	月生效
25	CGS01APKITKH	"奧斯卡"導管導引器	"OSCOR"ADELANTE PEEL AWAY INTRODUCER SET	SET	AP06016B5;AP12516B5;AP06023B5;AP12023B5;ASUP051318;ASUP111318	衛署醫器輸字第024471號	傅永	864	依同功能類別品項(特材代碼 CGS01PA14NST)之支付點數暫予支付。	無	月生效
26	CHATIPUNCHGJ	"吉生"主動脈打孔器(滅菌)	"JSM" AORTIC PUNCH(STERILE)	EA	46-000028;36;40;44;48;52; 56;60-01;02	衛署醫器製字第 004648號	吉生	918	依同功能類別品項(特材代碼 CHAT110016S6)之支付點數暫予支付。	無	月生效
27	CHT013230IGJ	"吉生"體外循環管組 (ORGANIZER+PRE-BYPASS FILTER+SUCKER X 2+ARTERIAL FILTER+ISOLATOR +TUBING+PRIMING LINE)	"JSM" HEART LUNG PACK	SET	32-000301-01-03	衛署醫器製字第003920號	吉生	7315	依同功能類別品項(特材代碼：CHT01HTA12H9)之支付點數暫予支付。	無	月生效

項次	特材代碼	特材中文品名	特材英文品名	規格量	產品型號	衛生署許可證字號	建議者簡稱	初核支付點數	核價說明	給付規定	生效日期
28	CHT0132501GJ	“吉生”體外循環管組(含PRE-BYPASS FILTER)”	”JSM” HEART LUNG PACK	SET	32-000501-01:03	衛署醫器製字第003920號	吉生	4137	依同功能類別品項(特材代碼:CHT01CH207H9)之支付點數暫予支付。	無	月生效
29	CHT0132701GJ	“吉生”體外循環管組(含TUBING+ORGANIZER+PRE-BYPASS FILTER)	”JSM” HEART LUNG PACK	SET	32-000701-01:03	衛署醫器製字第003920號	吉生	4873	依同功能類別品項(特材代碼:CHT01A32NSH9)之支付點數暫予支付。	無	月生效
30	CHT0332401GJ	“吉生”體外循環管組-預充管路組	”JSM” HEART LUNG PACK-PRIMING LINE	SET	32-000401-00	衛署醫器製字第003920號	吉生	291	依同功能類別品項(特材代碼:CHT03A25PLH9)之支付點數暫予支付。	無	月生效
31	CHT03CB993M4	“美敦力”血液套裝組-有塗層(只有管路)	”MEDTRONIC”BLOOD TUBING PACK-WITH COATING(TUBING ONLY)	EA	CB2993;CB2994;CB2995	衛署醫器製字第010421號	美敦力	3829	依類似功能類別品項(特材代碼:CHT01CSS04TV)之支付點數暫予支付。	無	月生效
32	CHT0546203GJ	“吉生”體外循環管組-動脈&靜脈氧分壓接頭	”JSM” HEART LUNG PACK-PO2 ARTERIAL & VENOUS CONNECTOR	EA	46-000303-01:02;46-000203-01:03	衛署醫器製字第003920號	吉生	914	依同功能類別品項(特材代碼:CHT0546202H9)之支付點數暫予支付。	無	月生效
33	CHT0546212GJ	“吉生”體外循環管組-流量測定接頭	”JSM” HEART LUNG PACK-FLOW PROBE CONNECTOR	EA	46-000202-01	衛署醫器製字第003920號	吉生	914	依同功能類別品項(特材代碼:CHT0546202H9)之支付點數暫予支付。	無	月生效
34	CKUB2XFN30BA	“巴德”艾克-佛斯腎造口手術氣球擴張導管	”Bard”X-Force nephrostomy Balloon Dilation Catheter (WITH SHEATH)	SET	995101;995081	衛署醫器製字第019257號	巴德	5068	依同功能類別品項(特材代碼:CKUB2UNB01CK)之支付點數暫予支付。	無	月生效

項次	特材代碼	特材中文品名	特材英文品名	規格量	產品型號	衛生署許可證字號	建議者簡稱	初核支付點數	核價說明	給付規定	生效日期
35	CLPA11019NYP	"普羅斯"植入式動脈血管輸注器	"PEROUSE"POLYSITE IMPLANTABLE PORT(PORT+CATHETER)	EA	I019	衛署醫器輸字第024175號	永勝	9285	依同功能類別品項(特材代碼: CLPA11019NYS)之支付點數暫予支付。	A216-1	月生效
36	CLPA150112A	"迪特適"內植輸液導管座及其附件	"Disticath" Implantable Catheter Ports and Accessories	SET	D-101;202;111;212-2800;D-101;111-2200;D-102;112-2000;D-201;211-3100;D-401;402;411-1700;D4122700	衛署醫器輸字第025011號	永健	7712	依同功能類別品項(特材代碼: CLPA14072NHJ)之支付點數暫予支付。	A216-1	月生效
37	CLPA1501122A	"迪特適"內植輸液導管座及其附件	"Disticath" Implantable Catheter Ports and Accessories	SET	D-501;602;511;612-2800;D-501;511;121;503-2200;D-502;512;122-2000;D-601;611;604-3100;D-701;702;711;712;421;422-1700	衛署醫器輸字第025011號	永健	7712	依同功能類別品項(特材代碼: CLPA14072NHJ)之支付點數暫予支付。	A216-1	月生效
38	CLPA1501132A	"迪特適"內植輸液導管座及其附件	"Disticath" Implantable Catheter Ports and Accessories	SET	KS-101;202;111;212-2800;KS-101;111-2200;KS-102;112-2000;KS-201;211-3100;KS-401;402;411;412-1700	衛署醫器輸字第025011號	永健	7712	依同功能類別品項(特材代碼: CLPA14072NHJ)之支付點數暫予支付。	A216-1	月生效
39	CLPA1501142A	"迪特適"內植輸液導管座及其附件	"Disticath" Implantable Catheter Ports and Accessories	SET	KS-501;602;511;612-2800;KS-501;511;121-2200;KS-502;512;122-2000;KS-601;611-3100;KS-701;702;711;712;421;422-1700	衛署醫器輸字第025011號	永健	7712	依同功能類別品項(特材代碼: CLPA14072NHJ)之支付點數暫予支付。	A216-1	月生效

項次	特材代碼	特材中文品名	特材英文品名	規格量	產品型號	衛生署許可證字號	建議者簡稱	初核支付點數	核價說明	給付規定	生效日期
40	CLPA1501152A	"迪特適"內植輸液導管座及其附件	"Districath" Implantable Catheter Ports and Accessories	SET	KP-101;202;111;212-2800;KP-101;111-2200;KP-102;112-2000;KP-201;211-3100;KP-401;402;411;412-1700	衛署醫器輸字第025011號	永健	7712	依同功能類別品項(特材代碼:CLPA14072NHJ)之支付點數暫予支付。	A216-1	月生效
41	CLPA1501162A	"迪特適"內植輸液導管座及其附件	"Districath" Implantable Catheter Ports and Accessories	SET	KP-501;602;511;612-2800;KP-501;511;121-2200;KP-502;512;122-2000;KP-601;611-3100;KP-701;702;711;712;421;422-170;D5141000;D5130450	衛署醫器輸字第025011號	永健	7712	依同功能類別品項(特材代碼:CLPA14072NHJ)之支付點數暫予支付。	A216-1	月生效
42	CLPA1VRXTRRH	"瑞塔"植入型注射系統	"RITA" Vortex TR Port System	SET	SSDX-10-1;SSAX-14-1;SSDX-14-1;SSAX-16-1;SSDX-16-1;PSAX-10-1;SPDX-10-1;SPDX-14-1;SPDX-16-1;SPAX-16-1	衛署醫器輸字第024731號	吉富	8196	依同功能類別品項(特材代碼:CLPA15105KHZ)之支付點數暫予支付。	A216-1	月生效
43	CLS041VC02TZ	"善德"定量型輸液套	"Sunder" Volume Control I.V. Administration Set	SET	SD-IVC002;	衛署醫器製字第000903號	善德	41	依同功能類別品項(特材代碼:CLS04CIBESLL)之支付點數暫予支付。	無	月生效
44	CLS0560103J6	"卡爾費森"輸液套(含量筒附無針式接頭二個)	"CareFusion" Alaris GP Infusion Sets(with burette, 2*needle-free Valve port)	SET	60103E	衛署醫器輸字第025032號	潔昇公司	283	依同功能類別品項(特材代碼:CLS0511948HR)之支付點數暫予支付。	E301-4	月生效

項次	特材代碼	特材中文品名	特材英文品名	規格量	產品型號	衛生署許可證字號	建議者簡稱	初核支付點數	核價說明	給付規定	生效日期
45	CLS0563401J6	"卡爾費森"輸液套(含無針式接頭一個)	"CareFusion" Alaris GP Infusion Sets(with 1*needle-free valve port)	SET	63401E	衛署醫器輸字第025032號	潔昇公司	195	依同功能類別品項(特材代碼:CLS0511943HR)之支付點數暫予支付。	E301-4	月生效
46	CLS0563420J6	"卡爾費森"輸液套(含無針式接頭二個)	"CareFusion" Alaris GP Infusion Sets(with 2*needle-free valve port)	SET	63420E	衛署醫器輸字第025032號	潔昇公司	238	依同功能類別品項(特材代碼:CLS0512030HR)之支付點數暫予支付。	E301-4	月生效
47	CMV018F088UF	"彼娜波"紐諾邁克斯系統-8F傳送導管(NEURON傳送導管)	"Penumbra"Neuron MAX System-8F Delivery Catheter	SET	PNMD8F088-704;704M;PNMD8F088-804;804M;PNMD8F088-904;904M;PNMD8F088-1004;1004M	衛署醫器輸字第024878號	六霖	12000	依同功能類別品項(特材代碼:CMV0107056UF)之支付點數暫予支付。	無	月生效
48	CMV04DPLBP2E	"麥克思"微白金纖維環輸送系統	"Micrus" Microcoil Delivery System	EA	DPL-100-151;153;201;204;206;252;254;256;304;306;404;406;408-20	衛署醫器輸字第025126號	壯生和壯生	17119	依同功能類別品項(特材代碼:CMV04DCS01CM)之支付點數暫予支付。	I203-2	月生效
49	CMV04DPQB2E	"麥克思"微白金纖維環輸送系統	"Micrus" Microcoil Delivery System	EA	DFS-100-152;154;156;202;204;206;208;210;254;256;258;250;304;306;308;310;406;408;410;510;515;612;616;716;720;820;925-20;DFS101-025-20	衛署醫器輸字第025126號	壯生和壯生	17119	依同功能類別品項(特材代碼:CMV04DCS01CM)之支付點數暫予支付。	I203-2	月生效

項次	特材代碼	特材中文品名	特材英文品名	規格量	產品型號	衛生署許可證字號	建議者簡稱	初核支付點數	核價說明	給付規定	生效日期
50	CMV04SPHBP2E	"麥克思"微白金纖維環輸送系統	"Micrus" Microcoil Delivery System	EA	SPH-100-200;925-20;SPH-101-000;030-20;SPH-180-200;900-20;SPH-181-000;800-20	衛署醫器輸字第025126號	壯生和壯生	17119	依同功能類別品項(特材代碼:CMV04DCS01CM)之支付點數暫予支付。	I203-2	月生效
51	CMV04SRCBP2E	"麥克思"微白金纖維環輸送系統	"Micrus" Microcoil Delivery System	EA	SRC-140-225;303;304;306;445;406;408;507;512;609;615;711;717;812;820;914;922-20;SRC-141-016;025;118;127;219;230-20	衛署醫器輸字第025126號	壯生和壯生	17119	依同功能類別品項(特材代碼:CMV04DCS01CM)之支付點數暫予支付。	I203-2	月生效
52	CMV04SSRXL2E	"麥克思"微白金纖維環輸送系統	"Micrus" Microcoil Delivery System	EA	SSR-100-225;253;305;357;408;410;510;514;612;620;714;720;816;825-20;SSR-180-825;927-20;SSR-181-028;128;230;334;436;540;640;740;840-20	衛署醫器輸字第025126號	壯生和壯生	17119	依同功能類別品項(特材代碼:CMV04DCS01CM)之支付點數暫予支付。	I203-2	月生效
53	CMV0755105V9	"恩提愛"馬克司孟導管	"MTT" Marksman Catheter	SET	FA-55105-1015;FA-55135-1030;FA-55150-1030	衛署醫器輸字第023729號	柯惠	12550	依同功能類別品項(特材代碼:CMV0755055V9)之支付點數暫予支付。	無	月生效
54	CRB0303104FJ	"富世"支氣管內管阻隔器(小兒用)	"FUJI" UNIBLOCKER AND FUGGIANO BLOCKER	SET	1203104	衛署醫器輸字第024480號	亞仕丹	4000	依同功能類別品項(特材代碼:CRB03AEBSS3CK)之支付點數暫予支付。	A214-2	月生效

項次	特材代碼	特材中文品名	特材英文品名	規格量	產品型號	衛生署許可證字號	建議者簡稱	初核支付點數	核價說明	給付規定	生效日期
55	CRB0324477FJ	"富世"支氣管閉鎖導管	"FUJI" UNIVENT TUBE(TCB TYPE)	SET	1202927;1202928;1202930;1202931;1202933;1202935;1202936	衛署醫器輸字第024477號	亞仕丹	3675	依同功能類別品項(特材代碼: CRB03AEBS1CK)之支付點數暫予支付。	A214-2	月生效
56	CRB0324480FJ	"富世"支氣管內管阻隔器	"FUJI" UNIBLOCKER AND FUGGIANO BLOCKER	SET	1203105;1203115	衛署醫器輸字第024480號	亞仕丹	3675	依同功能類別品項(特材代碼: CRB03AEBS1CK)之支付點數暫予支付。	A214-2	月生效
57	CVA020T10KTM	"泰爾茂"歐路克血管造影導管	"TERUMO" OUTLOOK ANGIOGRAPHIC CATHETER	EA	RQ+4AL;5AL-1000;2000M;RQ+4JL;4JR;5JL;5JR3500;5000M;RQ+4TR;5TR3510;4010M;RQ+4SP;5SP-0081;0088M;RQ+4TIG;5TIG110M;RQ+4AR;4MG;;5AP;5AR;5MG;1000;4581M	衛署醫器輸字第024887號	泰爾茂	594	依同功能類別品項(特材代碼CVA0100490M4)之支付點數暫予支付。	無	月生效
58	FAV01AP050B9	"博士倫"安視平人工玻璃體0.5ML	"BAUSCH&LOMB"AMVISC PLUS VISCOELASTIC	EA	60051L	衛署醫器輸字第025103號	博士倫	1564	依同功能類別品項(特材代碼 FAV01B0050A1)之支付點數暫予支付。	無	月生效
59	FAV01AP080B9	"博士倫"安視平人工玻璃體0.8ML	"BAUSCH&LOMB"AMVISC PLUS VISCOELASTIC	EA	60081L	衛署醫器輸字第025103號	博士倫	1785	依同功能類別品項(特材代碼 FAV01100CCSZ)之支付點數暫予支付。	無	月生效

項次	特材代碼	特材中文品名	特材英文品名	規格量	產品型號	衛生署許可證字號	建議者簡稱	初核支付點數	核價說明	給付規定	生效日期
60	FAV01AV050B9	"博士倫"安視可人工玻璃體0.5ML	"BAUSCH&LOMB"AMVISC VISCOELASTIC	EA	59051L	衛署醫器輸字第025020號	博士倫	1564	依同功能類別品項(特材代碼 FAV01B0050A1)之支付點數暫予支付。	無	月生效
61	FAV01AV080B9	"博士倫"安視可人工玻璃體0.8ML	"BAUSCH&LOMB"AMVISC VISCOELASTIC	EA	59081L	衛署醫器輸字第025020號	博士倫	1785	依同功能類別品項(特材代碼 FAV01100CCSZ)之支付點數暫予支付。	無	月生效
62	FBA011200A2Z	"泰瑞斯"低黏性骨水泥	CEMEX RX 40GM	盒	1200/A	衛署醫器輸字第025025號	禾利行	906	依同功能類別品項(特材代碼FBA011000IHI)之支付點數暫予支付。	無	月生效
63	FBA0401202XR	"歐斯金"泰普人工代用骨	"ORTHOGEN"TRIPORE HA SYNTHETIC BONE GRAFT	EA	1104-1202	衛署醫器輸字第022628號	美麗康	4179	依同功能類別品項(特材代碼 FBA040C02BWG)之支付點數暫予支付。	DIII-I	月生效
64	FBA0401210XR	"歐斯金"泰普人工代用骨	"ORTHOGEN"TRIPORE HA SYNTHETIC BONE GRAFT	EA	1105-1210	衛署醫器輸字第022628號	美麗康	2565	依同功能類別品項(特材代碼 FBA041000NSI)之支付點數暫予支付。	DIII-I	月生效
65	FBA0402405XR	"歐斯金"泰普人工代用骨	"ORTHOGEN"TRIPORE HA SYNTHETIC BONE GRAFT	EA	1104-2405	衛署醫器輸字第022628號	美麗康	5467	依同功能類別品項(特材代碼 FBA040053NZ0)之支付點數暫予支付。	DIII-I	月生效
66	FBA0402410XR	"歐斯金"泰普人工代用骨	"ORTHOGEN"TRIPORE HA SYNTHETIC BONE GRAFT	EA	1103-2410	衛署醫器輸字第022628號	美麗康	8791	依同功能類別品項(特材代碼 FBA040C10BFQ)之支付點數暫予支付。	DIII-I	月生效

項次	特材代碼	特材中文品名	特材英文品名	規格量	產品型號	衛生署許可證字號	建議者簡稱	初核支付點數	核價說明	給付規定	生效日期
67	FBA0402420XR	"歐斯金"泰普人工代用骨	"ORTHOGEN"TRIPORE HA SYNTHETIC BONE GRAFT	EA	1103-2420	衛署醫器輸字第022628號	美麗康	12062	依同功能類別品項(特材代碼FBA0464020Z8)之支付點數暫予支付。	D111-1	月生效
68	FBA04AX0A1HY	艾沛瓷骨移植替代物:塊狀	APACERAM BONE GRAFT SUBSTITUTE-TYPE AX BLOCK	EA	TYPE AX BLOCK A-1	衛署醫器輸字第024045號	博而美	2565	依同功能類別品(特材代碼FBA041000NS1)之支付點數暫予支付。	D111-1	月生效
69	FBA04AX0A2HY	艾沛瓷骨移植替代物:塊狀	APACERAM BONE GRAFT SUBSTITUTE-TYPE AX BLOCK	EA	TYPE AX BLOCK A-2	衛署醫器輸字第024045號	博而美	4179	依同功能類別品(特材代碼FBA041142NZ0)之支付點數暫予支付。	D111-1	月生效
70	FBA04AX0A3HY	艾沛瓷骨移植替代物:塊狀	APACERAM BONE GRAFT SUBSTITUTE-TYPE AX BLOCK	EA	TYPE AX BLOCK A-3	衛署醫器輸字第024045號	博而美	5467	依同功能類別品(特材代碼FBA04HT020PQ)之支付點數暫予支付。	D111-1	月生效
71	FBA04MA001HY	艾沛瓷骨移植替代物:顆粒	APACERAM BONE GRAFT SUBSTITUTE,TYPE AX GRANULE	EA	TYPE AX GRANULE MA-1:4	衛署醫器輸字第024045號	博而美	2565	依同功能類別品(特材代碼FBA041000NS1)之支付點數暫予支付。	D111-1	月生效
72	FBA04MA002HY	艾沛瓷骨移植替代物:顆粒	APACERAM BONE GRAFT SUBSTITUTE,TYPE AX GRANULE	EA	TYPE AX GRANULE MA-1:4	衛署醫器輸字第024045號	博而美	4179	依同功能類別品(特材代碼FBA041142NZ0)之支付點數暫予支付。	D111-1	月生效
73	FBA04MA003HY	艾沛瓷骨移植替代物:顆粒	APACERAM BONE GRAFT SUBSTITUTE,TYPE AX GRANULE	EA	TYPE AX GRANULE MA-1:4	衛署醫器輸字第024045號	博而美	5467	依同功能類別品(特材代碼FBA040053NZ0)之支付點數暫予支付。	D111-1	月生效
74	FBA04MA010HY	艾沛瓷骨移植替代物:顆粒	APACERAM BONE GRAFT SUBSTITUTE,TYPE AX GRANULE	EA	TYPE AX GRANULE MA-1:4	衛署醫器輸字第024045號	博而美	8791	依同功能類別品(特材代碼FBA041151NZ0)之支付點數暫予支付。	D111-1	月生效

項次	特材代碼	特材中文品名	特材英文品名	規格量	產品型號	衛生署許可證字號	建議者簡稱	初核支 付點數	核價說明	給付 規定	生效日 期
75	FBDD0028110WG	威創骨釘骨板植入物 (骨釘+骨板)	WILTROM BONE SCREW&BONE PLATE IMPLANT	SET	281002:281420;281062:281806;2800970:990;2800050:2858145	衛署醫器製 字第003074 號	台灣微 創	6796	依同功能類別品項(特 材代碼 FBD00001XNY2)之支 付點數暫予支付。		月生效
76	FBDD0028190WG	威創骨釘骨板植入物 (骨釘+骨板)	WILTROM BONE SCREW&BONE PLATE IMPLANT	SET	281906:281922;2800970:990;2800050:2858145	衛署醫器製 字第003074 號	台灣微 創	6748	依同功能類別品項(特 材代碼 FBD00001NNY2)之支 付點數暫予支付。		月生效
77	FBHBAUTFINU0	"聯合"雙極式人工髖 關節系統(楔形骨柄)	"UNITED"HIP BIPOLAR SYSTEM(UTF STEM)	SET	依以下特材代碼組 合:FBHSIUTFINU0;FBH B11503NU0;FBHH1201X NU0	衛署醫器輸 製字第 003335號 +003187號 +000587號	聯合	38177	依同功能類別品項(特 材代碼 FBHBA2000NU0)之支 付點數暫予支付。	DI06-1	月生效
78	FBHC1306XNU0	"聯合"優磨二代全髖 白植入物:全髖白外 帽	"UNITED"HIP SYSTEM:U- MOTION II CUP	EA	1306-1044:1080;1306- 1244:1280;1306- 1444:1480;1306- 3044:3080;1306- 3244:3280;1306- 3444:3480	衛署醫器製 字第003977 號	聯合	11152	依同功能類別品項(特 材代碼 FBHC1058INH1)之支 付點數暫予支付。	DI06-1	月生效
79	FBHL1406XNU0	"聯合"優磨二代全髖 白植入物:高耐磨聚 乙烯全髖白內襯	"UNITED"HIP SYSTEM:U- Motion II XPE LINER	EA	1406-3844:3880;1406- 3248:3280;1406- 3652:3680;1406- 3056:3080;1406- 5844:5880;1406- 5248:5280;1406- 5652:5680;1406- 5056:5080	衛署醫器製 字第003977 號	聯合	4336	依同功能類別品項(特 材代碼FBHC2628NZ1) 之支付點數暫予支 付。	DI06-1	月生效

項次	特材代碼	特材中文品名	特材英文品名	規格量	產品型號	衛生署許可證字號	建議者簡稱	初核支付點數	核價說明	給付規定	生效日期
80	FBHPA7000NU0	"聯合"優磨二代全髖關節組	"UNITED"U-MOTION II TOTAL HIP SYSTEM	SET	由以下特材代碼組 合:FBHS11104NU0;FBH H1201XNU0;FBHC1306X NU0;FBHL1406XNU0	衛生署醫器製 字第003977 號+第000884 號+第000587 號	聯合	42513	依同功能類別品項(特 材代碼 FBHPA0580NH1)之支 付點數暫予支付。	D106-1	月生效
81	FBHPAUTFINU0	"聯合"全人工髖關節 系統(楔形骨柄)	"UNITED"TOTAL HIP SYSTEM(UTF STEM)	SET	由以下特材代碼組 合:FBHS1UTFINU0;FBH H1201XNU0;FBHC1301X NU0;FBHC1306XNU0;FB HL1403XNU0;FBHL1406 XNU0	衛生署醫器輸 製字第 003335號+第 003977號+第 000587號+第 001071號	聯合	42513	依同功能類別品項(特 材代碼 FBHPA2000NS2)之支 付點數暫予支付。	D106-1	月生效
82	FBHRA6000NU0	"聯合"優磨二代重建 型全髖關節組	"UNITED"U-MOTION II REVISION TOTAL HIP SYSTEM	SET	由以下特材代碼組 合:FBHS11104RU0;FBHH 1201XNU0;FBHC1306XN U0;FBHL1406XNU0	衛生署醫器製 字第003977 號+第000884 號+第000587 號	聯合	55313	依同功能類別品項(特 材代碼 FBHRA0580NH1)之支 付點數暫予支付。	D106-1	月生效
83	FBHS115570DP	"帝富"髖關節系統:股 骨柄	"DEPUY"AML TOTAL HIP SYSTEM:FEMORAL STEM	EA	1557-02:08-000;1557- 42:48-000	衛生署醫器輸 字第014292 號	壯生和 壯生	22329	依同功能類別品項(特 材代碼: FBHS10580NH1)之支 付點數暫予支付。	D106-1	月生效
84	FBHS1UTFINU0	"聯合"楔形骨柄	"UNITED"HIP SYSTEM:UTF STEM	EA	1106- 1007;1009;1014;1016;101 9;1022;1207;1209;1214;12 16;1219;1222;3001:3011;3 201:3211	衛生署醫器輸 製字第 003335號	聯合	22329	依同功能類別品項(特 材代碼 FBHS10580NH1)之支 付點數暫予支付。	D106-1	月生效
85	FBSFACR11NXA	"全合"聚醚醚酮椎間 支架系統:椎間支架 (R)(側開型)每節椎體 限置放1個)	"Aaxter"PEEK Lumbar Spacer System : PEEK Cage TLIF(R)	EA	CR-0728:1728;CR- 0732:1732	衛生署醫器製 字第003743 號	全生 醫	45000	依同功能類別品項(特 材代碼: FBSFA22002XP)之支 付點數暫予支付。	D112-4	月生效

項次	特材代碼	特材中文品名	特材英文品名	規格量	產品型號	衛生署許可證字號	建議者簡稱	初核支付點數	核價說明	給付規定	生效日期
86	FHFCDTBAD1M4	"美敦力"長青植入式心臟去顫器	"MEDTRONIC"VIVA XT/S CRT-D IMPLANTABLE CARDIOVERTER DEFIBRILLATOR	EA	DTBA2D1;DTBB2D1	衛署醫器輸字第024889號	美敦力	613118	依同功能類別品項(特材代碼: FHFCDD354TMM4)之支付點數暫予支付。	B103-2	月生效
87	FHFCDTBAD4M4	"美敦力"長青植入式心臟去顫器	"MEDTRONIC"VIVA XT/S CRT-D IMPLANTABLE CARDIOVERTER DEFIBRILLATOR	EA	DTBA2D4;DTBB2D4	衛署醫器輸字第024889號	美敦力	613118	依同功能類別品項(特材代碼: FHFCDD354TMM4)之支付點數暫予支付。	B103-2	月生效
88	FHFCDTBAQQM4	"美敦力"長青植入式心臟去顫器	"MEDTRONIC"VIVA QUAD CRT-D IMPLANTABLE CARDIOVERTER DEFIBRILLATOR	EA	DTBA2QQ;DTBB2QQ	衛署醫器輸字第024871號	美敦力	613118	依同功能類別品項(特材代碼: FHFCDD354TMM4)之支付點數暫予支付。	B103-2	月生效
89	FHP011NGRSRB	"波士頓科技"迎吉心臟節律器(單腔)	"BOSTON SCIENTIFIC"INGENIO PACEMAKER (SR)	EA	J172	衛署醫器輸字第024482號	波士頓	74070	依同功能類別品項(特材代碼: FHP0112400PR)之支付點數暫予支付。	B101-1	月生效
90	FHP011NGVRSB	"波士頓科技"迎吉心臟節律器(雙腔)	"BOSTON SCIENTIFIC"INGENIO PACEMAKER (VDDR)	EA	J178	衛署醫器輸字第024482號	波士頓	102500	依同功能類別品項(特材代碼: FHP01ADVDSM4)之支付點數暫予支付。	B101-1	月生效
91	FHX0305306R5	"索倫"亞文成人氧合器	"SORIN" D903 DIDECO AVANT ADULT OXYGENATOR	SET	D903 DIDECO AVANT(05306)	衛署醫器輸字第023934號	中訊企業	12587	依同功能類別品項(特材代碼: FHX0303301M4)之支付點數暫予支付。	無	月生效
92	FHX03PMAG2T8	"索羅格"小兒血液幫浦	"THORATEC" PEDIVAS BLOOD PUMP	個	201-90050	衛署醫器輸字第024397號	亞衛	350000	依同功能類別品項(特材代碼: FHX03PMAG1T8)之支付點數暫予支付。	B201-6	月生效

項次	特材代碼	特材中文品名	特材英文品名	規格量	產品型號	衛生署許可證字號	建議者簡稱	初核支點數	核價說明	給付規定	生效日期
93	FPP0014202XU	"合碩"顱顏骨固定系統:L形骨板4洞;5洞;8洞	"CUSMED"CMF FIXATION SYSTEM: MINI BONE PLATE TITANIUM L-TYPE 4HOLE;5HOLE;8HOLE	EA	9420.2203.04;9420.2204.05;9420.2205.08;9420.2203.04S;9420.2204.05S;9420.2205.08S	衛署醫器製字第004002號	合碩	1380	依同功能類別品項(特材代碼FPP010576NLE)之支點數暫予支付。	D201-1	月生效
94	FPP0074402XU	"合碩"顱顏骨固定系統:T形骨板.6:7洞	"CUSMED"CMF FIXATION SYSTEM: MICRO T-TYPE BONE PLATE,PURE TITANIUM 6:7HOLE	EA	9440.2100.06;9440.2101.07;9440.2100.06S;9440.2101.07S	衛署醫器製字第004002號	合碩	4430	依同功能類別品項(特材代碼FPP0706141M3)之支點數暫予支付。	D201-1	月生效
95	FPP0141122XU	"合碩"顱顏骨固定系統:直行骨板4洞	"CUSMED"CMF FIXATION SYSTEM:COMBINE MINI BONE PLATE TITANIUM STRAIGHT 4HOLE	EA	9411.2202.04;9413.2202.06.04;9413.2202.04S;9413.2206.04S	衛署醫器製字第004002號	合碩	975	依同功能類別品項(特材代碼FPP0106002M3)之支點數暫予支付。	D201-1	月生效
96	FPP0141126XU	"合碩"顱顏骨固定系統:直行骨板6洞;8洞	"CUSMED"CMF FIXATION SYSTEM:MINI BONE PLATE TITANIUM STR 6HOLE;8HOLE	EA	9411.2203.06;9413.2202.07.06;9413.2202.06S;9413.2207.06S;9413.2208.08;9411.2202.06S	衛署醫器製字第004002號	合碩	1134	依同功能類別品項(特材代碼FPP0106109LE)之支點數暫予支付。	D201-1	月生效
97	FPP0141329XU	"合碩"顱顏骨固定系統:連接形骨板12洞;24洞	"CUSMED"CMF FIXATION SYSTEM:MINI BONE PLATE TITANIUM ADAPTION 12HOLE;24HOLE	EA	9413.2209.12;9413.2210.16;9413.2211.24;9413.2209.12S;9413.2210.16S;9413.2211.24S	衛署醫器製字第004002號	合碩	1565	依同功能類別品項(特材代碼FPP0108216LE)之支點數暫予支付。	D201-1	月生效
98	FPP0142123XU	"合碩"顱顏骨固定系統:L形骨板4洞;5洞;8洞	"CUSMED"CMF FIXATION SYSTEM: MINI BONE PLATE TITANIUM L-TYPE 4HOLE;5HOLE;8HOLE	EA	9421.2203.04;9421.2204.05;9421.2205.08;9421.2203.04S;9421.2204.05S;9421.2205.08S	衛署醫器製字第004002號	合碩	1380	依同功能類別品項(特材代碼FPP010576NLE)之支點數暫予支付。	D201-1	月生效

項次	特材代碼	特材中文品名	特材英文品名	規格量	產品型號	衛生署許可證字號	建議者簡稱	初核支付點數	核價說明	給付規定	生效日期
99	FPP0142224XU	"合碩"顱顏骨固定系統:L中長形骨板,4:5洞	"CUSMED"CMF FIXATION SYSTEM: MINI BONE PLATE TITANIUM L-TYPE 4:5HOLE	EA	9422.2204.04;9422.2205.04;9422.2206.05;9422.2207.05;9422.2208.06;9422.2209.07	衛生署醫器製字第004002號	合碩	1380	依同功能類別品項(特材代碼 FPP010576NLE)之支付點數暫予支付。	D201-1	月生效
100	FPP0142324XU	"合碩"顱顏骨固定系統:L中長形骨板,4:5洞	"CUSMED"CMF FIXATION SYSTEM: MINI BONE PLATE TITANIUM L-TYPE 4:5HOLE	EA	9423.2204.04;9423.2205.04;9423.2206.05;9423.2207.05;9423.2208.06;9423.2209.07	衛生署醫器製字第004002號	合碩	1380	依同功能類別品項(特材代碼 FPP010576NLE)之支付點數暫予支付。	D201-1	月生效
101	FPP0142424XU	"合碩"顱顏骨固定系統:斜L形骨板,4:5洞	"CUSMED"CMF FIXATION SYSTEM: MINI BONE PLATE, PURE TITANIUM L-TYPE 4:5HOLE	EA	9424.2204.04;9424.2205.04;9424.2206.05;9424.2207.05;9424.2208.06;9424.2209.07	衛生署醫器製字第004002號	合碩	1380	依同功能類別品項(特材代碼 FPP010576NLE)之支付點數暫予支付。	D201-1	月生效
102	FPP0142524XU	"合碩"顱顏骨固定系統:斜L形骨板,4:5洞	"CUSMED"CMF FIXATION SYSTEM: MINI BONE PLATE, PURE TITANIUM L-TYPE 4:5HOLE	EA	9425.2204.04;9425.2205.04;9425.2206.05;9425.2207.05;9425.2208.06;9425.2209.07	衛生署醫器製字第004002號	合碩	1380	依同功能類別品項(特材代碼 FPP010576NLE)之支付點數暫予支付。	D201-1	月生效
103	FPP0143022XU	"合碩"顱顏骨固定系統:眼框形骨板,6洞,8洞	"CUSMED"CMF FIXATION SYSTEM: MINI BONE PLATE, PURE TITANIUM, ORBITAL, 6HOLE, 8HOLE	EA	9430.2202.06;9430.2203.07;9430.2204.08;9430.2205.09	衛生署醫器製字第004002號	合碩	1562	依同功能類別品項(特材代碼 FPP0105188LE)之支付點數暫予支付。	D201-1	月生效
104	FPP0144022XU	"合碩"顱顏骨固定系統:T形骨板,6:7洞	"CUSMED"CMF FIXATION SYSTEM: MINI T-TYPE BONE PLATE, PURE TITANIUM 6:7HOLE	EA	9440.2202.06;9440.2203.07;9440.2204.08;9440.2205.09	衛生署醫器製字第004002號	合碩	1885	依同功能類別品項(特材代碼 FPP0106140LE)之支付點數暫予支付。	D201-1	月生效

項次	特材代碼	特材中文品名	特材英文品名	規格量	產品型號	衛生署許可證字號	建議者簡稱	初核支付點數	核價說明	給付規定	生效日期
105	FPP0144121XU	"合碩"顱顏骨固定系統:T形骨板,5洞	"CUSMED"CMF FIXATION SYSTEM: MINI T-TYPE BONE PLATE,PURE TITANIUM 5HOLE	EA	9441.2201.05;9441.2201.05S	衛署醫器製字第004002號	合碩	1885	依同功能類別品項(特材代碼FPP0106140LE)之支付點數暫予支付。	D201-1	月生效
106	FPP0144221XU	"合碩"顱顏骨固定系統:斜T形骨板,5洞	"CUSMED"CMF FIXATION SYSTEM: MINI T-TYPE ANGLED BONE PLATE,PURE TITANIUM 5HOLE	EA	9442.2201.05;9443.2201.05;9442.2201.05S;9443.2201.05S	衛署醫器製字第004002號	合碩	1885	依同功能類別品項(特材代碼FPP0106140LE)之支付點數暫予支付。	D201-1	月生效
107	FPP0146022XU	"合碩"顱顏骨固定系統:Y形骨板,5:6洞	"CUSMED"CMF FIXATION SYSTEM: MINI BONE PLATE,PURE TITANIUM,Y-TYPE LONG 5:6HOLE	EA	9460.2202.05;9460.2203.06;9461.2201.05;9460.2202.05S;9461.2203.06S;9461.2201.05S	衛署醫器製字第004002號	合碩	1743	依同功能類別品項(特材代碼FPP0105152LE)之支付點數暫予支付。	D201-1	月生效
108	FPP0147021XU	"合碩"顱顏骨固定系統:雙Y形骨板,6洞,8洞	"CUSMED"CMF FIXATION SYSTEM: MINI BONE PLATE,PURE TITANIUM,DOUBLE Y-TYPE 6HOLE,8HOLE	EA	9470.2201.06;9471.2201.06;9472.2201.08;9470.2201.06S;9471.2201.06S;9472.2201.08S	衛署醫器製字第004002號	合碩	2469	依同功能類別品項(特材代碼FPP0105742LE)之支付點數暫予支付。	D201-1	月生效
109	FPP0149024XU	"合碩"顱顏骨固定系統:鑽孔蓋型骨板,6洞	"CUSMED" CMF FIXATION SYSTEM:COMBINE CMF MINI BONE PLATE,PURE TITANIUM,BURR HOLE COVER,6HOLE	EA	9490.2204.06;9490.2205.06;9490.2207.06;9490.2204.06S;9490.2205.06S;9490.2207.06S	衛署醫器製字第004002號	合碩	5873	依同功能類別品項(特材代碼FPP0147910S1)之支付點數暫予支付。	D201-1	月生效

項次	特材代碼	特材中文品名	特材英文品名	規 格 量	產品型號	衛生署許可證字號	建議者簡稱	初核支付點數	核價說明	給付規定	生效日期
110	FPP0149124XU	"合碩"顱顏骨固定系統:引流鑽孔蓋,骨板,5洞	"CUSMED"CMF FIXATION SYSTEM:COMBINE CMF MINI BONE PLATE,PURE TITANIUM,BURR HOLE COVER FOR SHUNT OR DRAINAGE ,SHOLE	EA	9491.2204.05;9491.2205.05;9491.2206.05;9491.2207.05;9491.2204.05S;9491.2205.05S;9491.2206.05S;9491.2207.05S	衛署醫器製字第004002號	合碩	5873	依同功能類別品項(特材代碼FPP0147910S1)之支付點數暫予支付。	D201-1	月生效
111	FPP0241220XU	"合碩"顱顏骨固定系統:下顎直行骨板8洞	"CUSMED"CMF FIXATION SYSTEM: BONE PLATE TITANIUM MANDIBLE STR 8HOLE	EA	9412.2100.08;9412.2100.08S	衛署醫器製字第004002號	合碩	2722	依同功能類別品項(特材代碼FPP0220511Y2)之支付點數暫予支付。	D201-1	月生效
112	FPP0241221XU	"合碩"顱顏骨固定系統:直行下顎骨板10洞;12洞;14洞;16洞;18洞	"CUSMED"CMF FIXATION SYSTEM: BONE PLATE TITANIUM MANDIBLE STR 10HOLE;12HOLE;14HOLE;16HOLE;18HOLE	EA	9412.2101.10;9412.2101.10S;9412.2103.14;9412.2103.14S;9412.2105.18;9412.2105.18S;9412.2102.12S;9412.2102.12S;9412.2104.16S;9412.2105.18S	衛署醫器製字第004002號	合碩	4230	依同功能類別品項(特材代碼FPP0189501MC)之支付點數暫予支付。	D201-1	月生效
113	FPP0242620XU	"合碩"顱顏骨固定系統:斜角下顎骨板,13:25洞	"CUSMED"CMF FIXATION SYSTEM: BONE PLATE,PURE TITANIUM MANDIBLE ANGLED 13:25HOLE	EA	9426.2100.63;9426.2100.63S;9426.2102.71;9426.2103.75;9426.2100.63S;9426.2101.67S;9426.2102.71S;9426.2103.75S	衛署醫器製字第004002號	合碩	6720	依同功能類別品項(特材代碼FPP0189512MC)之支付點數暫予支付。	D201-1	月生效
114	FPP0242720XU	"合碩"顱顏骨固定系統:斜角下顎骨板,13:25洞	"CUSMED"CMF FIXATION SYSTEM: BONE PLATE,PURE TITANIUM MANDIBLE Angled 13:25HOLE	EA	9427.2100.63;9427.2100.63S;9427.2102.71;9427.2103.75;9427.2100.63S;9427.2101.67S;9427.2102.71S;9427.2103.75S	衛署醫器製字第004002號	合碩	6720	依同功能類別品項(特材代碼FPP0189512MC)之支付點數暫予支付。	D201-1	月生效

項次	特材代碼	特材中文品名	特材英文品名	規 格 量	產品型號	衛生署許可 證字號	建議者 簡稱	初核支 付點數	核價說明	給付 規定	生效日 期
115	FPP0243520XU	"合碩"顱顏骨固定系 統:斜角下顎骨 板,13;25洞	"CUSMED"CMF FIXATION SYSTEM: BONE PLATE,PURE TITANIUM MANDIBLE Double-angled 30HOLE	EA	9435.2100.80;9435.210 0.80S	衛署醫器製 字第004002 號	合碩	1495	依同功能類別品項(特 材代碼FPP0214205EJ) 之支付點數暫予支 付。	D201-1	月生效
116	FPP0648025XU	"合碩"顱顏骨固定系 統:正方形骨板,2*2洞	"CUSMED"CMF FIXATION SYSTEM:COMBINE CMF MINI BONE PLATE,PURE TITANIUM,SQUARE,2*2HO LE	EA	9480.2205.22;9480.220 5.22S	衛署醫器字 第004002號	合碩	3867	依同功能類別品項(特 材代碼FPP0606310LE) 之支付點數暫予支 付。	D201-1	月生效
117	FPP0648026XU	"合碩"顱顏骨固定系 統:正方形骨板,3*2洞	"CUSMED"CMF FIXATION SYSTEM:COMBINE CMF MINI BONE PLATE,PURE TITANIUM,SQUARE,3*2HO LE	EA	9480.2206.32;9480.220 6.32S	衛署醫器字 第004002號	合碩	4767	依同功能類別品項(特 材代碼FPP0606320LE) 之支付點數暫予支 付。	D201-1	月生效
118	FPP0648027XU	"合碩"顱顏骨固定系 統:正方形骨板,4*2洞	"CUSMED"CMF FIXATION SYSTEM:COMBINE CMF MINI BONE PLATE,PURE TITANIUM,SQUARE,4*2HO LE	EA	9480.2207.42;9480.220 7.42S	衛署醫器字 第004002號	合碩	5211	依同功能類別品項(特 材代碼FPP0606332LE) 之支付點數暫予支 付。	D201-1	月生效
119	FPP0648029XU	"合碩"顱顏骨固定系 統:正方形骨板,6*4洞	"CUSMED"CMF FIXATION SYSTEM:COMBINE CMF MINI BONE PLATE,PURE TITANIUM,SQUARE,6*4HO LE	EA	9480.2209.64;9480.220 9.64S	衛署醫器字 第004002號	合碩	10711	依同功能類別品項(特 材代碼FPP0610502EJ) 之支付點數暫予支 付。	D201-1	月生效
120	FPP0648125XU	"合碩"顱顏骨固定系 統:矩形骨板,2*2洞	"CUSMED"CMF FIXATION SYSTEM:COMBINE CMF MINI BONE PLATE,PURE TITANIUM,RECTANGULA R,2*2HOLE	EA	9481.2205.22;9481.220 5.22S	衛署醫器字 第004002號	合碩	3867	依同功能類別品項(特 材代碼FPP0606310LE) 之支付點數暫予支 付。	D201-1	月生效

項次	特材代碼	特材中文品名	特材英文品名	規格量	產品型號	衛生署許可證字號	建議者簡稱	初核支付點數	核價說明	給付規定	生效日期
121	FPP0648126XU	"合碩"顱顏骨固定系統:矩形骨板,3*2洞	"CUSMED"CMF FIXATION SYSTEM:COMBINE CMF MINI BONE PLATE,PURE TITANIUM,RECTANGULAR,3*2HOLE	EA	9481.2206.32;9481.2206.32S	衛署醫器字第004002號	合碩	4767	依同功能類別品項(特材代碼FPP0606320LE)之支付點數暫予支付。	D201-I	月生效
122	FPP0648127XU	"合碩"顱顏骨固定系統:矩形骨板,4*2洞	"CUSMED"CMF FIXATION SYSTEM:COMBINE CMF MINI BONE PLATE,PURE TITANIUM,RECTANGULAR,4*2HOLE	EA	9481.2207.42;9481.2207.42S	衛署醫器字第004002號	合碩	5211	依同功能類別品項(特材代碼FPP0606332LE)之支付點數暫予支付。	D201-I	月生效
123	FPP0648129XU	"合碩"顱顏骨固定系統:矩形骨板,6*4洞	"CUSMED"CMF FIXATION SYSTEM:COMBINE CMF MINI BONE PLATE,PURE TITANIUM,RECTANGULAR,6*4HOLE	EA	9481.2209.64;9481.2209.64S	衛署醫器字第004002號	合碩	10711	依同功能類別品項(特材代碼FPP0610502EJ)之支付點數暫予支付。	D201-I	月生效
124	FPP0710220XU	"合碩"顱顏骨固定系統:顱骨固定夾	"CUSMED"CMF Fixation System:Flap Fixator	EA	9102.2100.12;9102.2100.12S;9102.2101.16S;9102.2102.20S	衛署醫器製字第004002號	合碩	4000	依同功能類別品項(特材代碼FPP07421FFY2)之支付點數暫予支付。	D201-I	月生效
125	FPP0710250XU	"合碩"顱顏骨固定系統:顱骨固定夾	"CUSMED"CMF Fixation System:Flap Fixator	EA	9102.5100.12;9102.5100.12S;9102.5101.16S;9102.5102.20S	衛署醫器製字第004002號	合碩	4000	依同功能類別品項(特材代碼FPP07421FFY2)之支付點數暫予支付。	D201-I	月生效
126	FPP0741020XU	"合碩"顱顏骨固定系統:直行骨板 2洞	"CUSMED"CMF FIXATION SYSTEM:MICRO BONE PLATE TITANIUM STRAIGHT 2HOLE	EA	9410.2100.02;9410.2100.02S	衛署醫器製字第004002號	合碩	2498	依同功能類別品項(特材代碼FPP0706104M3)之支付點數暫予支付。	D201-I	月生效

項次	特材代碼	特材中文品名	特材英文品名	規格量	產品型號	衛生署許可證字號	建議者簡稱	初核支 付點數	核價說明	給付 規定	生效日 期
127	FPP074102YXU	"合碩"顱顏骨固定系統:2洞骨板*3,骨釘*6	"CUSMED"CMF FIXATION SYSTEM:CONDUCT.COMBINE CMF MICRO BONE PLATE,PURE TITANIUM,2 HOLE PLATE*3, SCREW*6	EA	9410.2100.02;9410.2100.02S;9301.5120.05;9301.5120.05S	衛生署醫器製字第004002號	合碩	15882	依同功能類別品項(特材代碼FPP0718001EJ)之支付點數暫予支 付。	D201-1	月生效
128	FPP074102ZXU	"合碩"顱顏骨固定系統:2洞骨板,4個骨釘	"CUSMED"CMF FIXATION SYSTEM:COMBINE CMF MICRO BONE PLATE,PURE TITANIUM,2 HOLE PLATE,SCREW*4	EA	9410.2100.02;9410.2100.02S;9301.5120.05;9301.5120.05S	衛生署醫器製字第004002號	合碩	10587	依同功能類別品項(特材代碼FPP0718004EJ)之支付點數暫予支 付。	D201-1	月生效
129	FPP0741120XU	"合碩"顱顏骨固定系統:直行骨板4洞	"CUSMED"CMF FIXATION SYSTEM:COMBINE MICRO BONE PLATE TITANIUM STRAIGHT 4HOLE	EA	9411.2100.04;9413.2100.04;9411.2100.04S;9413.2100.04S	衛生署醫器製字第004002號	合碩	2498	依同功能類別品項(特材代碼FPP0706104M3)之支付點數暫予支 付。	D201-1	月生效
130	FPP0741121XU	"合碩"顱顏骨固定系統:直行骨板6洞;8洞	"CUSMED"CMF FIXATION SYSTEM:MICRO BONE PLATE TITANIUM STR 6HOLE;8HOLE	EA	9411.2101.06;9413.2101.06;9413.2102.08;9411.2101.06S;9413.2101.06S;9413.2102.08S	衛生署醫器製字第004002號	合碩	2672	依同功能類別品項(特材代碼FPP0706106M3)之支付點數暫予支 付。	D201-1	月生效
131	FPP0741323XU	"合碩"顱顏骨固定系統:連接形骨板12洞;24洞	"CUSMED"CMF FIXATION SYSTEM:MICRO BONE PLATE TITANIUM ADAPTION 12HOLE;24HOLE	EA	9413.2103.12;9413.2103.12S;9413.2104.16;9413.2104.16S;9413.2105.24;9413.2105.24S	衛生署醫器製字第004002號	合碩	4246	依同功能類別品項(特材代碼FPP0706116M3)之支付點數暫予支 付。	D201-1	月生效
132	FPP0742020XU	"合碩"顱顏骨固定系統:L形骨板4洞;5洞;8洞	"CUSMED"CMF FIXATION SYSTEM: MICRO BONE PLATE TITANIUM L-TYPE 4HOLE;5HOLE;8HOLE	EA	9420.2100.04;9420.2100.04S;9420.2102.08;9420.2102.08S;9420.2101.05S;9420.2101.05S	衛生署醫器製字第004002號	合碩	4085	依同功能類別品項(特材代碼FPP0706120M3)之支付點數暫予支 付。	D201-1	月生效

項次	特材代碼	特材中文品名	特材英文品名	規格量	產品型號	衛生署許可證字號	建議者簡稱	初核支 付點數	核價說明	給付 規定	生效日 期
133	FPP0742120XU	"合碩"顱顏骨固定系統:L形骨板4洞;5洞;8洞	"CUSMED"CMF FIXATION SYSTEM: MICRO BONE PLATE TITANIUM L-TYPE 4:HOLE;5HOLE;8HOLE	EA	9421.2100.04;9421.2101.05S;9421.2102.08S;9421.2102.08S	衛署醫器製字第004002號	合碩	4085	依同功能類別品項(特材代碼FPP0706120M3)之支付點數暫予支 付。	D201-1	月生效
134	FPP0742220XU	"合碩"顱顏骨固定系統:L形骨板4:5洞	"CUSMED"CMF FIXATION SYSTEM: MICRO BONE PLATE TITANIUM L-TYPE 4:5HOLE	EA	9422.2100.04;9422.2101.04;9422.2102.05;9422.2102.05;9422.2102.05;9422.2102.05S;9422.2103.05S	衛署醫器製字第004002號	合碩	4085	依同功能類別品項(特材代碼FPP0706120M3)之支付點數暫予支 付。	D201-1	月生效
135	FPP0742320XU	"合碩"顱顏骨固定系統:L中長形骨板4:5洞	"CUSMED"CMF FIXATION SYSTEM: MICRO BONE PLATE TITANIUM L-TYPE 4:5HOLE	EA	9423.2100.04;9423.2101.04;9423.2102.05;9423.2103.05;9423.2103.05;9423.2103.05S;9423.2103.05S	衛署醫器製字第004002號	合碩	4085	依同功能類別品項(特材代碼FPP0706120M3)之支付點數暫予支 付。	D201-1	月生效
136	FPP0742420XU	"合碩"顱顏骨固定系統:斜L形骨板4:5洞	"CUSMED"CMF FIXATION SYSTEM: MICRO BONE PLATE TITANIUM L-TYPE 4:5HOLE	EA	9424.2100.04;9424.2101.04;9424.2102.05;9424.2102.05;9424.2102.05S;9424.2103.05S	衛署醫器製字第004002號	合碩	4085	依同功能類別品項(特材代碼FPP0706120M3)之支付點數暫予支 付。	D201-1	月生效
137	FPP0742520XU	"合碩"顱顏骨固定系統:斜L形骨板,4:5洞	"CUSMED"CMF FIXATION SYSTEM: MICRO BONE PLATE, PURE TITANIUM L-TYPE 4:5HOLE	EA	9425.2100.04;9425.2101.04;9425.2102.05;9425.2102.05;9425.2102.05S;9425.2103.05S	衛署醫器製字第004002號	合碩	4085	依同功能類別品項(特材代碼FPP0706120M3)之支付點數暫予支 付。	D201-1	月生效

項次	特材代碼	特材中文品名	特材英文品名	規格量	產品型號	衛生署許可證字號	建議者簡稱	初核支付點數	核價說明	給付規定	生效日期
138	FPP0743020XU	"合碩"顱顏骨固定系統:眼眶形骨板,6洞,8洞	"CUSMED"CMF FIXATION SYSTEM: MICRO BONE PLATE,PURE TITANIUM,ORBITAL,6HOLE,8HOLE	EA	9430.2100.06;9430.2101.08S;9430.2100.06S;9430.2100.06S;9430.2100.06S;9430.2100.06S	衛署醫器製字第004002號	合碩	3883	依同功能類別品項(特材代碼FPP0706182M3)之支付點數暫予支付。	D201-1	月生效
139	FPP0744120XU	"合碩"顱顏骨固定系統:T形骨板,5洞	"CUSMED"CMF FIXATION SYSTEM: MICRO T-TYPE BONE PLATE,PURE TITANIUM 5HOLE	EA	9441.2100.05;9441.2100.05S	衛署醫器製字第004002號	合碩	4430	依同功能類別品項(特材代碼FPP0706141M3)之支付點數暫予支付。	D201-1	月生效
140	FPP0744220XU	"合碩"顱顏骨固定系統:T形骨板,5洞	"CUSMED"CMF FIXATION SYSTEM: MICRO T-TYPE ANGLED BONE PLATE,PURE TITANIUM 5HOLE	EA	9442.2100.05;9443.2100.05S;9443.2100.05S	衛署醫器製字第004002號	合碩	4430	依同功能類別品項(特材代碼FPP0706141M3)之支付點數暫予支付。	D201-1	月生效
141	FPP0745020XU	"合碩"顱顏骨固定系統:雙T形骨板,4洞,6洞	"CUSMED"CMF FIXATION SYSTEM: MICRO BONE PLATE,PURE TITANIUM,DOUBLE T-TYPE 4HOLE,6HOLE	EA	9450.2100.06;9451.2100.04S;9450.2100.06S;9450.2100.06S	衛署醫器製字第004002號	合碩	4430	依同功能類別品項(特材代碼FPP0706141M3)之支付點數暫予支付。	D201-1	月生效
142	FPP0746020XU	"合碩"顱顏骨固定系統:Y形骨板,5:6洞	"CUSMED"CMF FIXATION SYSTEM: MICRO BONE PLATE,PURE TITANIUM,Y-TYPE LONG 5:6HOLE	EA	9460.2100.05;9460.2100.05S;9460.2100.05S;9460.2100.05S;9460.2100.05S;9460.2100.05S	衛署醫器製字第004002號	合碩	4997	依同功能類別品項(特材代碼FPP0706160M3)之支付點數暫予支付。	D201-1	月生效
143	FPP0747020XU	"合碩"顱顏骨固定系統:雙Y形骨板,6洞,8洞	"CUSMED"CMF FIXATION SYSTEM: MICRO BONE PLATE,PURE TITANIUM,DOUBLE Y-TYPE 6HOLE,8HOLE	EA	9470.2100.06;9471.2100.06S;9471.2100.06S;9471.2100.06S;9471.2100.06S;9471.2100.06S	衛署醫器製字第004002號	合碩	5560	依同功能類別品項(特材代碼FPP0706162M3)之支付點數暫予支付。	D201-1	月生效

項次	特材代碼	特材中文品名	特材英文品名	規 格 量	產品型號	衛生署許 可證字號	建議者 簡稱	初核支 付點數	核價說明	給付 規定	生效日 期
144	FPP0748020XU	"合碩"顱顏骨固定系 統:正方形骨板,2*2洞	"CUSMED"CMF FIXATION SYSTEM:COMBINE CMF MICRO BONE PLATE,PURE TITANIUM,SQUARE,2*2HO LE	EA	9480.2100.22;9480.210 0.22S	衛署醫器字 第004002號	合碩	3867	依同功能類別品項(特 材代碼 FPP070623NLE)之支 付點數暫予支付。	D201-1	月生效
145	FPP0748021XU	"合碩"顱顏骨固定系 統:正方形骨板,3*2洞	"CUSMED"CMF FIXATION SYSTEM:COMBINE CMF MICRO BONE PLATE,PURE TITANIUM,SQUARE,3*2HO LE	EA	9480.2101.32;9480.210 1.32S	衛署醫器字 第004002號	合碩	5679	依同功能類別品項(特 材代碼FPP0706325M3) 之支付點數暫予支 付。	D201-1	月生效
146	FPP0748022XU	"合碩"顱顏骨固定系 統:正方形骨板,4*2洞	"CUSMED"CMF FIXATION SYSTEM:COMBINE CMF MICRO BONE PLATE,PURE TITANIUM,SQUARE,4*2HO LE	EA	9480.2102.42;9480.210 2.42S	衛署醫器字 第004002號	合碩	6805	依同功能類別品項(特 材代碼FPP0706335M3) 之支付點數暫予支 付。	D201-1	月生效
147	FPP0748023XU	"合碩"顱顏骨固定系 統:正方形骨板,4*4洞	"CUSMED"CMF FIXATION SYSTEM:COMBINE CMF MICRO BONE PLATE,PURE TITANIUM,SQUARE,4*4HO LE	EA	9480.2103.44;9480.210 3.44S	衛署醫器字 第004002號	合碩	10383	依同功能類別品項(特 材代碼 FPP070633NLE)之支 付點數暫予支付。	D201-1	月生效
148	FPP0748024XU	"合碩"顱顏骨固定系 統:正方形骨板,6*4洞	"CUSMED"CMF FIXATION SYSTEM:COMBINE CMF MICRO BONE PLATE,PURE TITANIUM,SQUARE,6*4HO LE	EA	9480.2104.64;9480.210 4.64S	衛署醫器字 第004002號	合碩	11325	依同功能類別品項(特 材代碼FPP0706467LE) 之支付點數暫予支 付。	D201-1	月生效
149	FPP0748120XU	"合碩"顱顏骨固定系 統:矩形骨板,2*2洞	"CUSMED"CMF FIXATION SYSTEM:COMBINE CMF MICRO BONE PLATE,PURE TITANIUM,RECTANGULA R,2*2HOLE	EA	9481.2100.22;9481.210 0.22S	衛署醫器字 第004002號	合碩	3867	依同功能類別品項(特 材代碼 FPP070623NLE)之支 付點數暫予支付。	D201-1	月生效

項次	特材代碼	特材中文品名	特材英文品名	規格量	產品型號	衛生署許可證字號	建議者簡稱	初核支付點數	核價說明	給付規定	生效日期
150	FPP0748121XU	"合碩"顱顏骨固定系統:矩形骨板,3*2洞	"CUSMED"CMF FIXATION SYSTEM:COMBINE CMF MICRO BONE PLATE,PURE TITANIUM,RECTANGULAR,3*2HOLE	EA	9481.2101.32;9481.2101.32S	衛生署醫器字第004002號	合碩	5679	依同功能類別品項(特材代碼FPP0706325M3)之支付點數暫予支付。	D201-1	月生效
151	FPP0748122XU	"合碩"顱顏骨固定系統:矩形骨板,4*2洞	"CUSMED"CMF FIXATION SYSTEM:COMBINE CMF MICRO BONE PLATE,PURE TITANIUM,RECTANGULAR,4*2HOLE	EA	9481.2102.42;9481.2102.42S	衛生署醫器字第004002號	合碩	6805	依同功能類別品項(特材代碼FPP0706335M3)之支付點數暫予支付。	D201-1	月生效
152	FPP0748123XU	"合碩"顱顏骨固定系統:矩形骨板,4*4洞	"CUSMED"CMF FIXATION SYSTEM:COMBINE CMF MICRO BONE PLATE,PURE TITANIUM,RECTANGULAR,4*4HOLE	EA	9481.2103.44;9481.2103.44S	衛生署醫器字第004002號	合碩	10383	依同功能類別品項(特材代碼FPP070633NLE)之支付點數暫予支付。	D201-1	月生效
153	FPP0748124XU	"合碩"顱顏骨固定系統:矩形骨板,6*4洞	"CUSMED"CMF FIXATION SYSTEM:COMBINE CMF MICRO BONE PLATE,PURE TITANIUM,RECTANGULAR,6*4HOLE	EA	9481.2104.64;9481.2104.64S	衛生署醫器字第004002號	合碩	11325	依同功能類別品項(特材代碼FPP0706467LE)之支付點數暫予支付。	D201-1	月生效
154	FPP0749020XU	"合碩"顱顏骨固定系統:鑽孔蓋型骨板,6洞	"CUSMED"CMF FIXATION SYSTEM:COMBINE CMF MICRO BONE PLATE,PURE TITANIUM,BURR HOLE COVER,6HOLE	EA	9490.2100.06;9490.2100.06;9490.2102.06;9490.2103.06;9490.2100.06S;9490.2102.06S;9490.2103.06S	衛生署醫器製字第004002號	合碩	5873	依同功能類別品項(特材代碼FPP0706270LE)之支付點數暫予支付。	D201-1	月生效

項次	特材代碼	特材中文品名	特材英文品名	規格量	產品型號	衛生署許可證字號	建議者簡稱	初核支付點數	核價說明	給付規定	生效日期
155	FPP074902ZXU	合碩"顱顏骨固定系統:BU	"CUSMED"CMF FIXATION SYSTEM:CONDUCT.COMBINE CMF BONE PLATE,PURE TITANIUM,BURR HOLE,SCREW*6	EA	9490.2103.06;9490.2103.06S;9301.5120.05;9301.5120.05S	衛署醫器製字第004002號	合碩	14133	依同功能類別品項(特材代碼FPP0718005EJ)之支付點數暫予支	D201-1	月生效
156	FPP0749120XU	合碩"顱顏骨固定系統:引	"CUSMED" CMF FIXATION SYSTEM:COMBINE CMF MICRO BONE PLATE,PURE TITANIUM,BURR HOLE COVER FOR SHUNT OR DRAINAGE ,5HOLE	EA	9491.2100.05;9491.2101.05;9491.2102.05;9491.2103.05;9491.2104.05;9491.2105.05;9491.2106.05	衛署醫器製字第004002號	合碩	5873	依同功能類別品項(特材代碼FPP0706270LE)之支付點數暫予支	D201-1	月生效
157	FPP0750121XU	合碩"顱顏骨固定系統:圓孔形,骨板	"CUSMED"CMF FIXATION SYSTEM:COMBINE CMF MESH, MICRO BONE PLATE,PURE TITANIUM,ROUND HOLE	EA	9501.2101.06;2108.06;9501.2118.06;9501.2209.10;2217.10	衛署醫器製字第004002號	合碩	10992	依同功能類別品項(特材代碼FPP0712146EJ)之支付點數暫予支	D201-5	月生效
158	FPP0750221XU	合碩"顱顏骨固定系統:MESH圓形孔	"CUSMED"CMF FIXATION SYSTEM:CONTOUR CMF MESH, PURE TITANIUM,MULTI-ROUND HOLE	EA	9502.2101.06;2108.06;9502.2118.06;9502.2209.10;2217.10;9502.2101.06S;2108.06S;9502.2118.06S	衛署醫器製字第004002號	合碩	10992	依同功能類別品項(特材代碼FPP0712146EJ)之支付點數暫予支	D201-5	月生效
159	FPP0750321XU	合碩"顱顏骨固定系統:MESH菱形孔形	"CUSMED"CMF FIXATION SYSTEM:CONTOUR CMF MESH, PURE TITANIUM,RHOMBUS HOLE	EA	9503.2101.06;2108.06;9503.2118.06;9503.2209.10;2217.10;9503.2101.06S;2108.06S;9503.2118.06S;9503.2209.10S;2217.10S	衛署醫器製字第004002號	合碩	10992	依同功能類別品項(特材代碼FPP0712146EJ)之支付點數暫予支	D201-5	月生效

項次	特材代碼	特材中文品名	特材英文品名	規格量	產品型號	衛生署許可證字號	建議者簡稱	初核支 付點數	核價說明	給付 規定	生效日 期
160	FPP0750421XU	"合碩"顱顏骨固定系 統:MESH人孔形	"CUSMED" CMF FIXATION SYSTEM:CONTOUR CMF MESH, PURE TITANIUM,FLEXIBLE	EA	9504.2101.06:2108.06;9 504.2118.06;9504.2209. 10:2217.10;9504.2101.0 6S:2108.06S ;9504.2118.06S ;9504.2209.10S:2217.10 S	衛署醫器製 字第004002 號	合碩	10992	依同功能類別品項(特 材代碼FPP0712146EJ) 之支付點數暫予支 付。	D201-5	月生效
161	FPP0750521XU	"合碩"顱顏骨固定系 統:MESH網柵田孔形	"CUSMED"CMF FIXATION SYSTEM:CONTOUR CMF MESH, PURE TITANIUM,GRIDS	EA	9505.2101.06:2108.06;9 505.2118.06 ;9505.2209.10:2217.10; 9505.2101.06S:2108.06 S;9505.2118.06S	衛署醫器製 字第004002 號	合碩	10992	依同功能類別品項(特 材代碼FPP0712146EJ) 之支付點數暫予支 付。	D201-5	月生效
162	FPP0750621XU	"合碩"顱顏骨固定系 統:MESH等線孔形	"CUSMED"CMF FIXATION SYSTEM:CONTOUR CMF MESH, PURE TITANIUM,ISOGRID	EA	9506.2101.06:2108.06;9 506.2118.06;9506.2209. 10:2217.10;9506.2101.0 6S:2108.06S;9506.2118. 06S;9506.2209.10S:221 7.10S	衛署醫器製 字第004002 號	合碩	10992	依同功能類別品項(特 材代碼FPP0712146EJ) 之支付點數暫予支 付。	D201-5	月生效
163	FPS013015AXU	"合碩"顱顏骨固定系 統:骨釘,自鎖	"CUSMED"CMF FIXATION SYSTEM:CONDUCT CMF,BONE SCREW,SELF- DRILLING, TITANIUM ALLOY	EA	9301.5110.02:13;15;17; 19 ;9301.5113.02:13;15;17; 19;9301.5110.02S:13S;1 5S;17S;19S;9301.5113.0 2S:13S;15S;17S;19S	衛署醫器製 字第004002 號	合碩	1361	依同功能類別品項(特 材代碼 FPS0100NNNSI)之支 付點數暫予支付。	D301-1	月生效
164	FPS013015FXU	"合碩"顱顏骨固定系 統:骨釘,自鎖	"CUSMED"CMF FIXATION SYSTEM:CONDUCT CMF,BONE SCREW,SELF- DRILLING, TITANIUM ALLOY	EA	9301.5115.02:13;15;17; 19;9301.5116.02:13;15; 17;19 ;9301.5115.02S:13S;15S ;17S;19S	衛署醫器製 字第004002 號	合碩	1361	依同功能類別品項(特 材代碼 FPS0100NNNSI)之支 付點數暫予支付。	D301-1	月生效

項次	特材代碼	特材中文品名	特材英文品名	規 格 量	產品型號	衛生署許可證字號	建議者簡稱	初核支付點數	核價說明	給付規定	生效日期
165	FPS013015LXU	"合碩"顱顏骨固定系統:骨釘,自鎖	"CUSMED"CMF FIXATION SYSTEM:CONDUCT CMF MINI BONE SCREW,SELF-DRILLING, TITANIUM ALLOY	EA	9301.5120.02:13;15;17;19;9301.5120.02S:13S;15S;17S;19S	衛署醫器製字第004002號	合碩	298	依同功能類別品項(特材代碼FPS01007INSI)之支付點數暫予支付。	D301-1	月生效
166	FPS013015TXU	"合碩"顱顏骨固定系統:骨釘,自鎖	"CUSMED"CMF FIXATION SYSTEM:CONDUCT CMF BONE SCREW,SELF-DRILLING, TITANIUM ALLOY	EA	9301.5127.02:13;15;17;19;9301.5127.02S:13S;15S;17S;19S	衛署醫器製字第004002號	合碩	579	依同功能類別品項(特材代碼FPS01015INSI)之支付點數暫予支付。	D301-1	月生效
167	FPS013025CXU	"合碩"顱顏骨固定系統:骨釘,應急自鎖	"CUSMED"CMF FIXATION SYSTEM:CONDUCT CMF BONE SCREW,EMERGENCY,SELF-DRILLING, TITANIUM ALLOY	EA	9302.5112.02:13;15;17;19;9302.5112.02S:13S;15S;17S;19S	衛署醫器製字第004002號	合碩	1361	依同功能類別品項(特材代碼FPS0100NNNSI)之支付點數暫予支付。	D301-1	月生效
168	FPS013025EXU	"合碩"顱顏骨固定系統:骨釘,應急自鎖	"CUSMED"CMF FIXATION SYSTEM:CONDUCT CMF MICRO BONE SCREW,EMERGENCY,SELF-DRILLING, TITANIUM ALLOY	EA	9302.5114.02:13;15;17;19;9302.5117.02:13;15;17;19;9302.5114.02S:13S;15S;17S;19S;9302.5117.02S:13S;15S;17S;19S	衛署醫器製字第004002號	合碩	1361	依同功能類別品項(特材代碼FPS0100NNNSI)之支付點數暫予支付。	D301-1	月生效
169	FPS013025PXU	"合碩"顱顏骨固定系統:骨釘,應急自鎖	"CUSMED"CMF FIXATION SYSTEM:CONDUCT CMF MICRO BONE SCREW,EMERGENCY,SELF-DRILLING, TITANIUM ALLOY	EA	9302.5123.02:13;15;17;19;9302.5124.02:13;15;17;19;9302.5123.02S:13S;15S;17S;19S;9302.5124.02S:13S;15S;17S;19S	衛署醫器製字第004002號	合碩	298	依同功能類別品項(特材代碼FPS01007INSI)之支付點數暫予支付。	D301-1	月生效

項次	特材代碼	特材中文品名	特材英文品名	規格量	產品型號	衛生署許可證字號	建議者簡稱	初核支付點數	核價說明	給付規定	生效日期
170	FPS013025WXU	"合碩"顱顏骨固定系統:骨釘,應急自鎖	"CUSMED"CMF FIXATION SYSTEM:CONDUCT CMF BONE SCREW,EMERGENCY,SELF-DRILLING, TITANIUM ALLOY	EA	9302.5130.02:13;15;17;19;9302.5130.02S;13S;15S;17S;19S	衛署醫器製字第004002號	合碩	579	依同功能類別品項(特材代碼FPS010151NS1)之支付點數暫予支付。	D301-1	月生效
171	FPS013115AXU	"合碩"顱顏骨固定系統:骨釘,自攻	"CUSMED"CMF FIXATION SYSTEM:CONDUCT CMF,BONE SCREW,SELF-TAPPING, TITANIUM ALLOY	EA	9311.5110.02:12;9311.5110.02S;12S	衛署醫器製字第004002號	合碩	1361	依同功能類別品項(特材代碼FPS0100NNNS1)之支付點數暫予支付。	D301-1	月生效
172	FPS013115CXU	"合碩"顱顏骨固定系統:骨釘,應急自攻	"CUSMED"CMF FIXATION SYSTEM:CONDUCT CMF,BONE SCREW,EMERGENCY SELF-TAPPING, TITANIUM ALLOY	EA	9312.5112.02:12;9312.5112.02S;12S	衛署醫器製字第004002號	合碩	1361	依同功能類別品項(特材代碼FPS0100NNNS1)之支付點數暫予支付。	D301-1	月生效
173	FPS013115FXU	"合碩"顱顏骨固定系統:骨釘,自攻	"CUSMED"CMF FIXATION SYSTEM:CONDUCT CMF,BONE SCREW,SELF-TAPPING, TITANIUM ALLOY	EA	9311.5115.02:13;15;17;19;9311.5116.02:13;15;17;19;9311.5115.02S;13S;15S;17S;19S;9311.5116.02S;13S;15S;17S;19S	衛署醫器製字第004002號	合碩	1361	依同功能類別品項(特材代碼FPS0100NNNS1)之支付點數暫予支付。	D301-1	月生效
174	FPS013115LXU	"合碩"顱顏骨固定系統:骨釘,自攻	"CUSMED"CMF FIXATION SYSTEM:CONDUCT CMF,BONE SCREW,SELF-TAPPING, TITANIUM ALLOY	EA	9311.5120.02:13;15;17;19;9311.5120.02S;13S;15S;17S;19S	衛署醫器製字第004002號	合碩	298	依同功能類別品項(特材代碼FPS010071NS1)之支付點數暫予支付。	D301-1	月生效

項次	特材代碼	特材中文品名	特材英文品名	規格量	產品型號	衛生署許可證字號	建議者簡稱	初核支付點數	核價說明	給付規定	生效日期
175	FPS013115TXU	"合碩"顱顏骨固定系統:骨釘,自攻	"CUSMED"CMF FIXATION SYSTEM:CONDUCT CMF,BONE SCREW,SELF-TAPPING, TITANIUM ALLOY	EA	9311.5127.02:13;15;17;19;9311.5127.02S:13S;15S;17S;19S	衛署醫器製字第004002號	合碩	579	依同功能類別品項(特材代碼FPS010151NSI)之支付點數暫予支付。	D301-1	月生效
176	FPS013125EXU	"合碩"顱顏骨固定系統:骨釘,應急自攻	"CUSMED"CMF FIXATION SYSTEM:CONDUCT CMF,BONE SCREW,EMERGENCY,SELF-TAPPING, TITANIUM ALLOY	EA	9312.5114.02:13;15;17;19;9312.5117.02:13;15;17;19;9312.5114.02S:13S;15S;17S;19S;9312.5117.02S:13S;15S;17S;19S	衛署醫器製字第004002號	合碩	1361	依同功能類別品項(特材代碼FPS0100NNNSI)之支付點數暫予支付。	D301-1	月生效
177	FPS013125PXU	"合碩"顱顏骨固定系統:骨釘,應急自攻	"CUSMED"CMF FIXATION SYSTEM:CONDUCT CMF,BONE SCREW,EMERGENCY,SELF-TAPPING, TITANIUM ALLOY	EA	9312.5123.02:13;15;17;19;9312.5124.02:13;15;17;19;9312.5123.02S:13S;15S;17S;19S;9312.5124.02S:13S;15S;17S;19S	衛署醫器製字第004002號	合碩	298	依同功能類別品項(特材代碼FPS010071NSI)之支付點數暫予支付。	D301-1	月生效
178	FPS013125WXU	"合碩"顱顏骨固定系統:骨釘,應急自攻	"CUSMED"CMF FIXATION SYSTEM:CONDUCT CMF,BONE SCREW,EMERGENCY,SELF-TAPPING, TITANIUM ALLOY	EA	9312.5130.02:13;15;17;19;9312.5130.02S:13S;15S;17S;19S	衛署醫器製字第004002號	合碩	579	依同功能類別品項(特材代碼FPS010151NSI)之支付點數暫予支付。	D301-1	月生效
179	FSP71ADVANSB	"波士頓科技"艾凡極網片系統	"BOSTON SCIENTIFIC"ADVANTAGE SYSTEM	SET	M0068502000;M006850200051	衛署醫器輸字第024816號	波士頓	13680	依同功能類別品項(特材代碼FSP7103657AM)之支付點數暫予支付。	無	月生效

項次	特材代碼	特材中文品名	特材英文品名	規格量	產品型號	衛生署許可證字號	建議者簡稱	初核支付點數	核價說明	給付規定	生效日期
180	HEF0146163GJ	"吉生"體外循環管組-動脈過濾器	"JSM" HEART LUNG PACK-ARTERIAL FILTER	EA	46-000092-00; 46-000163-00; 46-000246-00	衛署醫器製字第003920號	吉生	1629	依同功能類別品項(特材代碼: HEF0146092H9)之支付點數暫予支付。	無	月生效
181	HEF0146247GJ	"吉生"體外循環管組-IPHISIO塗層動脈過濾器	"JSM" HEART LUNG PACK-ARTERIAL FILTER WITH PHISIO COATING	EA	46-000093-00; 46-000164-00; 46-000247-00	衛署醫器製字第003920號	吉生	1716	依同功能類別品項(特材代碼: HEF0146093H9)之支付點數暫予支付。	B202-3	月生效
182	LEE01TBVRHKKH	"奧斯卡"暫時型心律調節器導線	"OSCOR" TB TEMPORARY BIPOLAR PACING LEAD	組	TBV4FS;TBV5FS;TBV6FS;TBV4FU;TBV5FU;TBV6FU;TBRH4FS;TBRH5FS;TBRH6FS;TBRH4FU;TBRH5FU;TBRH6FU	衛署醫器輸字第023510號	傅永	2291	依同功能類別品項(特材代碼: LEE014017AST)之支付點數暫予支付。	無	月生效
183	NAN011830NTM	"泰爾茂"亞加尼針頭	"TERUMO" AGANI NEEDLE	EA	AN*18;24-38R;AN*20;25-25R;AN*2332R;AN*2516R;AN*2613R;AN*2713R;AN*3013R	衛署醫器陸輸字第000535號	日商泰爾茂	0.5	依同功能類別品項(特材代碼: NAN011430NBB)之支付點數暫予支付。	G301-1	月生效
184	NCS01001SS2P	嘉鎂一次性使用無菌回縮型自毀式注射器(附針)	"EWNL" SAFETY SYRINGE W/NEEDLE ICC	EA	ICC	衛署醫器陸輸字第000501號	嘉鎂	3.90	依同功能類別品項(特材代碼: NCS010001NCG)之支付點數暫予支付。	G301-2	月生效
185	NCS01002SS2P	嘉鎂一次性使用無菌回縮型自毀式注射器(附針)	"EWNL" SAFETY SYRINGE W/NEEDLE 2CC	EA	2CC	衛署醫器陸輸字第000501號	嘉鎂	2.80	依同功能類別品項(特材代碼: NCS010003NCG)之支付點數暫予支付。	G301-2	月生效

項次	特材代碼	特材中文品名	特材英文品名	規格量	產品型號	衛生署許可證字號	建議簡稱	初核支付點數	核價說明	給付規定	生效日期
186	NCS01003SS2P	嘉鎂一次性使用無菌回縮型自毀式注射器(附針)	"EWNL"SAFETY SYRINGE W/NEEDLE 3CC	EA	3CC	衛署醫器陸輸字第000501號	嘉鎂	2.80	依同功能類別品項(特材代碼 NCS010003NCG)之支付點數暫予支付。	G301-2	月生效
187	NCS01005SS2P	嘉鎂一次性使用無菌回縮型自毀式注射器(附針)	"EWNL"SAFETY SYRINGE W/NEEDLE 5CC	EA	5CC	衛署醫器陸輸字第000501號	嘉鎂	3.90	依同功能類別品項(特材代碼 NCS010005NUU)之支付點數暫予支付。	G301-2	月生效
188	NCS01010SS2P	嘉鎂一次性使用無菌回縮型自毀式注射器(附針)	"EWNL"SAFETY SYRINGE W/NEEDLE 10CC	EA	10CC	衛署醫器陸輸字第000501號	嘉鎂	4.20	依同功能類別品項(特材代碼 NCS011004SSG)之支付點數暫予支付。	G301-2	月生效
189	NDN022949YYP	"普羅斯"植入式輸液座專用安全灌注針	"POLYPERF SAFE	EA	60-1707;2007;2507;3007;3507;1709;2009;2509;3009;3509;1711;2011;2511;3011;3511	衛署醫器陸輸字第022949號	永勝	91.50	依同功能類別品項(特材代碼 NDN020112NBA)之支付點數暫予支付。	A216-3	月生效
190	NDN02LH29NBA	"巴德"安全性賀伯注射針組	"BARD"SAFESTEP HUBER NEEDLE SET W/EXTENSION TUBE	EA	LH-0029:LH-0040	衛署醫器陸輸字第024935號	巴德	91.50	依同功能類別品項(特材代碼 NDN020112NBA)之支付點數暫予支付。	A216-3	月生效
191	NDN02LH29YBA	"巴德"安全性賀伯注射針組	"BARD"SAFESTEP HUBER NEEDLE SET W/Y INJECTION SITE	EA	LH-0029YN:LH-0040YN	衛署醫器陸輸字第024935號	巴德	91.50	依同功能類別品項(特材代碼 NDN020112NBA)之支付點數暫予支付。	A216-3	月生效

項次	特材代碼	特材中文品名	特材英文品名	規格量	產品型號	衛生署許可證字號	建議者簡稱	初核支付點數	核價說明	給付規定	生效日期
192	NES0441SSDJU	"帕將克"生檢器+同軸導引針	"Pajunk" DeltaCut Biopsy System + Universal Coaxial Sleeve Needle Set	SET	415S120100;415S120150;415S120200;415S120250;415S120280;415S160100;415S160150;415S160200;413S150112;413S150162;413S200112;413S200162	衛署醫器輸字第020204號	惠眾	1380	依同功能類別品項(特材代碼: NES041MBS9ZM)之支付點數暫予支付。	A215-1	月生效
193	SAS06548732C	"柯惠"可拆除式皮膚縫合釘及縫合器(滅菌)	"Covidien" Disposable skin stapler and loading units (Sterile)	EA	054873;054887	衛署醫器輸壹字第001472號	柯惠	231	依同功能類別品項(特材代碼: SAS0654873US)之支付點數暫予支付。	A101-2	月生效
194	TKC021712T	"目力揚"角膜刀:角膜環刀	"MORIA" KERATOME: CORNEA TREPHINE	EA	17171D700;725;750;775;800;825;850;875;900;950	衛署醫器輸壹字第009660號	鈺沅	2350	依同功能類別品項(特材代碼: TKC0202070K2)之支付點數暫予支付。	無	月生效
195	TKC022055NK2	"卡堤那"眼科手術器械:受贈者真空角膜環刀	"KATENA" OPHTHALMIC SURGICAL INSTRUMENTS: BARRON RADIAL VACUUM TREPHINE	EA	K20-2055;K20-2059;K20-2061	衛署醫器輸壹字第002150號	粹瑩	2350	依同功能類別品項(特材代碼: TKC0202070K2)之支付點數暫予支付。	無	月生效
196	TKF01C9606B9	"博士倫"眼科手術儀用光纖導管	"BAUSCH&LOMB" ILLUMINATORS	EA	DP9606;DP9604;CX9625	衛署醫器輸字第018375號	博士倫	1450	依同功能類別品項(特材代碼: TKF0108120A1)之支付點數暫予支付。	無	月生效
197	TKP04B20032N	"捷太"巴隆乳房定位針	"GTA" BALON BREAST LOCALIZATION NEEDLE (NEEDLE+WIRE)	EA	(BO;BOX;BAL;BAL S;BALX-2003;2005;2007;2010;2015;2103;2105;2107;2110;2115	衛署醫器輸壹字第013007號	捷太	984	依同功能類別品項(特材代碼: TKP0425000ZM)之支付點數暫予支付。	無	月生效

項次	特材代碼	特材中文品名	特材英文品名	規格量	產品型號	衛生署許可證字號	建議者簡稱	初核支付點數	核價說明	給付規定	生效日期
198	TSS0100004J1	暎世語音血糖測試儀套組-暎世語音血糖測片(10片,25片,50片/罐)	EBCHEK BLOOD GLUCOSE MONITORING SYSTEM-EBCHEK BLOOD GLUCOSE TEST STRIPS(10PCS,25PCS,50PCS/S/VIAL)	片	LS-03A;LS-03B;LS-03C;LS-03D	衛署醫器製字第003846號	暎世生物	10.80	依同功能類別品項(特材代碼:TSS01000011R)之支付點數暫予支付。	T101-1	月生效
199	TSS01BKSG1GB	百捷優血糖檢驗系統(10片,25片,50片/盒)	BENECHek PREMIUM GLU MONITORING SYSTEM	片	BKSG1	衛署醫器製字第003686號	勤立生物	10.80	依同功能類別品項(特材代碼:TSS01000011R)之支付點數暫予支付。	T101-1	月生效
200	TSS01PGS01GB	百捷益血糖試片(10片,25片,50片,56片,100片/盒)	BENECHek PLUS BLOOD GLUCOSE TEST STRIP	片	BKP-G-S001	衛署醫器製字第003691號	勤立生物	10.80	依同功能類別品項(特材代碼:TSS01000011R)之支付點數暫予支付。	T101-1	月生效
201	WBB08020402B	"瑪迪安納"樹脂石膏繃帶(未滅菌)	"MEDIANA" Casting Tape (Non-Sterile)	EA	MC0021	衛署醫器製字第031052號	宇盛	120	依同功能類別品項(特材代碼:WBB0802040Q5)之支付點數暫予支付。	E310-1	月生效
202	WBB08030402B	"瑪迪安納"樹脂石膏繃帶(未滅菌)	"MEDIANA" Casting Tape (Non-Sterile)	EA	MC0031	衛署醫器製字第031052號	宇盛	140	依同功能類別品項(特材代碼:WBB0803040Q5)之支付點數暫予支付。	E310-1	月生效
203	WBB08040402B	"瑪迪安納"樹脂石膏繃帶(未滅菌)	"MEDIANA" Casting Tape (Non-Sterile)	EA	MC0041	衛署醫器製字第031052號	宇盛	160	依同功能類別品項(特材代碼:WBB0804040Q5)之支付點數暫予支付。	E310-1	月生效
204	WBB08050402B	"瑪迪安納"樹脂石膏繃帶(未滅菌)	"MEDIANA" Casting Tape (Non-Sterile)	EA	MC0051	衛署醫器製字第031052號	宇盛	180	依同功能類別品項(特材代碼:WBB0805040Q5)之支付點數暫予支付。	E310-1	月生效

項次	特材代碼	特材中文品名	特材英文品名	規格量	產品型號	衛生署許可證字號	建議者簡稱	初核支付點數	核價說明	給付規定	生效日期
205	WBP0102040GM	"卓和"繃帶(棉卷繃帶)	"GMTH" Bandage(COTTON BANDAGES)	ROLL	GMTH 505-CEB (5CM * 360CM)	衛署醫器製壹字第000713號	卓和	11	依同功能類別品項(特材代碼: WBP0102040QB)之支付點數暫予支付。	無	月生效
206	WBP0103040GM	"卓和"繃帶(棉卷繃帶)	"GMTH" Bandage(COTTON BANDAGES)	ROLL	GMTH 505-CEB (7.5CM * 360CM)	衛署醫器製壹字第000713號	卓和	14	依同功能類別品項(特材代碼: WBP0103040FC)之支付點數暫予支付。	無	月生效
207	WBP0104040GM	"卓和"繃帶(棉卷繃帶)	"GMTH" Bandage(COTTON BANDAGES)	ROLL	GMTH 505-CEB (10CM * 360CM)	衛署醫器製壹字第000713號	卓和	18.30	依同功能類別品項(特材代碼: WBP0104040FC)之支付點數暫予支付。	無	月生效
208	WBP0106040GM	"卓和"繃帶(棉卷繃帶)	"GMTH" Bandage(COTTON BANDAGES)	ROLL	GMTH 505-CEB (15CM * 360CM)	衛署醫器製壹字第000713號	卓和	27.50	依同功能類別品項(特材代碼: WBP0106040FC)之支付點數暫予支付。	無	月生效
209	WDD0820619F4	"康威"愛康膚泡棉敷料(滅菌)	"ConvaTec" Aquacel Foam Hydrofiber Dressing (Sterile)	EA	420619	衛署醫器輸壹字第012603號	大昌華嘉	225	依同功能類別品項(特材代碼: WDD0810610F4)之支付點數暫予支付。	A217-1	月生效
210	WDD0820621F4	"康威"愛康膚泡棉敷料(滅菌)	"ConvaTec" Aquacel Foam Hydrofiber Dressing (Sterile)	EA	420621	衛署醫器輸壹字第012603號	大昌華嘉	364	依同功能類別品項(特材代碼: WDD0810615F4)之支付點數暫予支付。	A217-1	月生效
211	WDD0820623F4	"康威"愛康膚泡棉敷料(滅菌)	"ConvaTec" Aquacel Foam Hydrofiber Dressing (Sterile)	EA	420623	衛署醫器輸壹字第012603號	大昌華嘉	419	依同功能類別品項(特材代碼: WDD0810611F4)之支付點數暫予支付。	A217-1	月生效

項次	特材代碼	特材中文品名	特材英文品名	規格量	產品型號	衛生署許可證字號	建議者簡稱	初核支付點數	核價說明	給付規定	生效日期
212	WDD0820633F4	“康威”愛康膚泡棉敷料(滅菌)	“ConvaTec” Aquacel Foam Hydrofiber Dressing (Sterile)	EA	420633	衛署醫器輸壹字第012603號	大昌華嘉	119	依同功能類別品項(特材代碼: WDD0810609F4)之支付點數暫予支付。	A217-1	月生效
213	WDD0820635F4	“康威”愛康膚泡棉敷料(滅菌)	“ConvaTec” Aquacel Foam Hydrofiber Dressing (Sterile)	EA	420635	衛署醫器輸壹字第012603號	大昌華嘉	250	依同功能類別品項(特材代碼: WDD0810608F4)之支付點數暫予支付。	A217-1	月生效
214	WDD0820636F4	“康威”愛康膚泡棉敷料(滅菌)	“ConvaTec” Aquacel Foam Hydrofiber Dressing (Sterile)	EA	420636	衛署醫器輸壹字第012603號	大昌華嘉	364	依同功能類別品項(特材代碼: WDD0810614F4)之支付點數暫予支付。	A217-1	月生效
215	WDD0820637F4	“康威”愛康膚泡棉敷料(滅菌)	“ConvaTec” Aquacel Foam Hydrofiber Dressing (Sterile)	EA	420637	衛署醫器輸壹字第012603號	大昌華嘉	326	依同功能類別品項(特材代碼: WDD0895600LN)之支付點數暫予支付。	A217-1	月生效
216	WDD08HDGEI2H	赫麗敷清創凝膠(滅菌)	HeraDerm Gel (Sterile)	EA	HD-GEE01	衛署醫器輸壹字第004587號	安美得生醫	276	依同功能類別品項(特材代碼: WDD08000253M)之支付點數暫予支付。	A217-1	月生效
217	FPP0145021XU	“合碩”顱顏骨固定系統:雙T形骨板,4洞,6洞	“CUSMED”CMF FIXATION SYSTEM: MINI BONE PLATE,PURE TITANIUM,DOUBLE T-TYPE 4HOLE,6HOLE	EA	9450.2201.06S;9451.2201.04S	衛署醫器製壹字第004002號	合碩	2207	依廠商建議價格之支付點數暫予支付。(註:同功能類別品項支付點數2270點)	D201-1	月生效

項次	特材代碼	特材中文品名	特材英文品名	規格量	產品型號	衛生署許可證字號	建議者簡稱	初核支數	核價說明	給付規定	生效日期
218	CDD12BAL50JU	"帕將克"球囊套管組	"PAJUNK" BALLOON SET	EA	1285-50-11	衛署醫器輸字第020431號	惠眾	2370	原廠商建議比照「腹腔鏡氣球固定式鈍頭穿刺套管組」功能類別納入給付,經審查應屬「可視式腹腔鏡氣球撐開式套管」功能類別,故依同功能類別品項(特材代碼CDD12PDBS22C)之支付點數暫予支付。	無	月生效
219	CHF06ZFFACE8	"艾斯泰格"動脈導管	"ESTECH"EASYFLOW AORTIC CANNULA	EA	103-300	衛署醫器輸字第020648號	中訊企業	11572	依「動脈或靜脈人工心肺導管套W/INTRODUCER SET」功能類別品項(特材代碼CHF06FEM08ED)之支付點數12,404點扣除INTRODUCER SET之支付點數832點暫予支付為11,572點【12,404-(60+1.8+311+153*3)=11,572】。	B201-4	月生效

項次	特材代碼	特材中文品名	特材英文品名	規格量	產品型號	衛生署許可證字號	建議者簡稱	初核支付點數	核價說明	給付規定	生效日期
220	CHF06RAPFVE8	"艾斯泰格"雷卜股靜脈導管	"ESTECH"RAP FEMORAL VENOUS CANNULA	EA	200-100;200-150	衛署醫器輸字第022069號	中訊企業	11572	依「動脈或靜脈人工心肺導管套W/INTRODUCER SET」功能類別品項(特材代碼CHF06FEM08ED)之支付點數12,404點扣除INTRODUCER SET之支付點數832點暫予支付為11,572點【12,404-(60+1.8+311+153*3)=11,572】。	B201-4	月生效
221	FHX03ME658ML	"美德思"氧合器與硬殼靜脈儲血槽 RHEOPARIN塗層(小孩,嬰兒)(氧合器有COATING,儲血槽無COATING)	"MEDOS"OXYGENATOR AND VENOUS HARDSHELL RESERVOIR,RHEOPARIN COATING(PEDIATRIC,INFANT)	SET	ME6205 C002;ME6208 C002	衛署醫器輸字第024139號	興東	21985	產品組件由核價類別:FHX03AB(特材代碼:FHX0350534RS,支付點數18688)及FHXR2C1(特材代碼:FHXR20CR40TM,支付點數3297)組成,暫予支付21985點數。	B201-5	月生效

項次	特材代碼	特材中文品名	特材英文品名	規格量	產品型號	衛生署許可證字號	建議者簡稱	初核支付點數	核價說明	給付規定	生效日期
222	FHX0432201GJ	“吉生”體外循環管組 (TUBING(WITH COATING)+OXYGE NATOR+BIOLINE CENTRIFUGAL PUMP+ARTERIAL FILTER WITH PHISIO COATING+AIR FILTER)	“JSM” HEART LUNG PACK	SET	32-000201-01:03	衛署醫器製 字第003920 號	吉生	28984	依所含同功能類別組 件(TUBING WITH COATING 特材代碼 CHT03CB993M4 支付 3829點 +OXYGENATOR有 COATING(含 ARTERIAL FILTER)特 材代碼 FHX03HMM51QM支 付15627點 +CENTRIFUGAL PUMP特材代碼 FHX03RRRF32QM 支付 9528點,共計28984點暫 予支付。	B201-1	月生效
223	FHX0432801GJ	“吉生”體外循環管組 (OXYGENATOR+PU MP HEAD+TUBING SET+TRANSDUCER +CUVETTE)	“JSM” HEART LUNG PACK	EA	32-000801-01:02	衛署醫器製 字第003920 號	吉生	51883	本產品組件較已收載 品項(特材代碼 FHX04XYPUMML,支 付點數50600),加上 TRANSDUCER(特材 代碼CPM0342584HR, 支付點數369),加上 CUVETTE(特材代碼 CHT0546203H9,支付 點數914),共計51883點 暫予支付。	B201-2	月生效

項次	特材代碼	特材中文名	特材英文名	規格量	產品型號	衛生署許可證字號	建議者簡稱	初核支付點數	核價說明	給付規定	生效日期
224	FHX0432802GJ	“吉生”體外循環管組(OXYGENATOR+TUBING SET+TRANSDUCER+CUVETTE)”	”ISM” HEART LUNG PACK	EA	32-000802-01:02	衛署醫器製字第003920號	吉生	42355	本產品組件較已收載品項(特材代碼FHX04XYTUBML,支付點數41072),加上TRANSDUCER(特材代碼CPM0342584HR,支付點數369),加上CUVETTE(特材代碼CHT0546203H9,支付點數914),總計42355點暫予支付。	B201-2	月生效
225	FPP0648028XU	“合碩”顱顏骨固定系統:正方形骨板,4*4洞	”CUSMED”CMF FIXATION SYSTEM:COMBINE CMF MINI BONE PLATE,PURE TITANIUM,SQUARE,4*4HOLE	EA	9480.2208.44;9480.2208.44S	衛署醫器製字第004002號	合碩	10383	依廠商建議價格之支付點數暫予支付。(註:同功能類別特材代碼FPP0610502EJ之支付點數為10711點)	D201-1	月生效
226	FPP0648128XU	“合碩”顱顏骨固定系統:矩形骨板,4*4洞	”CUSMED”CMF FIXATION SYSTEM:COMBINE CMF MINI BONE PLATE,PURE TITANIUM,RECTANGULAR,4*4HOLE	EA	9481.2208.44;9481.2208.44S	衛署醫器製字第004002號	合碩	10383	依廠商建議價格之支付點數暫予支付。(註:同功能類別特材代碼FPP0610502EJ之支付點數為10711點)	D201-1	月生效

項次	特材代碼	特材中文品名	特材英文品名	規格量	產品型號	衛生署許可證字號	建議者簡稱	初核支付點數	核價說明	給付規定	生效日期
227	FALSNMULT4A2	"眼力健"添視明多焦點散光矯正單片型人工水晶體(自付差額品項)	"AMO"TECNIS TORIC MULTIFOCAL 1-PIECE SOFT ACRYLIC LENS	EA	ZMT150;ZMT225;ZMT300;ZMT400	衛生署醫器輸字第024793號	眼力健	2744	自付差額品項，依同功能類別品項(特材代碼FALSNMULT3RY)之支付點數暫予支付，超過部分由病患自付。	無	月生效
228	FALSNMULT4RY	"銳能"視飛克斯人工水晶體:多焦點散光型(自付差額品項)	"RAYNER" SULLCOFLEX HYDROPHILIC INTRAOCULAR LENS	EA	653Z	衛生署醫器輸字第022276號	鈺沅	2744	自付差額品項，依同功能類別品項(特材代碼FALSNMULT3RY)之支付點數暫予支付，超過部分由病患自付。	無	月生效
229	FALSNWAVE2HY	"豪雅"植入器預載單片式非球面黃色人工水晶體(自付差額品項)	"HOYA" I-SERT PRELOADED IOL	EA	MODEL 251	衛生署醫器輸字第025019號	瑞宏	2744	自付差額品項，依同功能類別品項(特材代碼FALSNWAVE1ID)之支付點數暫予支付，超過部分由病患自付。	無	月生效
230	FALSNWAVE2LS	"蘭斯特克"人工水晶體(非球面,自付差額品項)	"LENSTEC" INTRAOCULAR LENS: BI-ASPHERIC IOL	EA	SOFTEC HD PLI	衛生署醫器輸字第019682號	梓瑩	2744	自付差額品項，依同功能類別品項(特材代碼FALSNWAVE1ID)之支付點數暫予支付，超過部分由病患自付。	無	月生效
231	FALSNWAVE7B9	"博士倫"恩視非球面人工水晶體(自付差額品項)	"BAUSCH&LOMB" ENVISTA HYDROPHOBIC ACRYLIC INTRAOCULAR LENS	EA	MX60	衛生署醫器輸字第024772號	博士倫	2744	自付差額品項，依同功能類別品項(特材代碼FALSNWAVE1ID)之支付點數暫予支付，超過部分由病患自付。	無	月生效

項次	特材代碼	特材中文品名	特材英文品名	規格量	產品型號	衛生署許可證字號	建議者簡稱	初核支付點數	核價說明	給付規定	生效日期
232	FBHCCUTFITU0	"聯合"DELTA陶瓷球頭雙極式人工髖關節系統(楔形骨柄)(自付差額品項)	"UNITED"BIPOLAR SYSTEM (UTF STEM)-DELTA CERAMIC HEAD	SET	由以下特材代碼組合:FBHSIUTF1NU0;FBHB11503NU0;FBHHCCEA5U0	衛署醫器製字第003335號+003977號+003331號	聯合	38177	自付差額品項, 依同功能類別品項(特材代碼FBHCCERIAE)之支付點數暫予支付, 超過部分由病患自付。	D106-1	月生效
233	FBHCCERA3W2	"瑞德"戴內斯帝龍白杯系統:陶瓷股骨頭(自付差額品項)。	"WRIGHT" DYNASTY ACETABULAR CUP SYSTEM: CERAMIC HEAD	EA	38CH-3600;3800;4000;4200;4400;4600;38NS-0000;0035;0700;3500	衛署醫器製字第021145號	雷得	4696	自付差額品項, 依同功能類別品項(特材代碼FBHCCERA1W2)之支付點數暫予支付, 超過部分由病患自付。	D106-1	月生效
234	FBHLC406XNU0	"聯合"優磨二代全髌白植入物:陶瓷全髌白內襯(自付差額品項)	"United" HIP SYSTEM: U-Motion II Delta CERAMIC LINER	EA	1406-1844;1848;1852;1856;1864;1406-1248;1252;1256;1264;1406-1652;1656;1664;1406-1056;1064	衛署醫器製字第003977號	聯合	4336	自付差額品項, 依同功能類別品項(特材代碼FBHLCCEARIAE)之支付點數暫予支付, 超過部分由病患自付。	D106-1	月生效
235	FBHPC7000NU0	"聯合"優磨二代全人工髖關節(陶瓷巨頭對高耐磨聚乙稀襯墊)(自付差額品項)	"UNITED" U-MOTION II TOTAL HIP SYSTEM: DELTA CERAMIC HEAD	SET	由以下特材代碼組合:FBHS11104NU0;FBHHCCEA5U0;FBHC1306XNU0;FBHL1406XNU0	衛署醫器製字第003977號+000884號+003331號	聯合	42513	自付差額品項, 依同功能類別品項(特材代碼FBHPCCEA2S2)之支付點數暫予支付, 超過部分由病患自付。	D106-1	月生效
236	FBHPC7100NU0	"聯合"優磨二代全人工髖關節(陶瓷巨頭對陶瓷襯墊)(自付差額品項)	"UNITED" U-MOTION II TOTAL HIP SYSTEM: DELTA CERAMIC HEAD TO CERAMIC LINER	SET	由以下特材代碼組合:FBHS11104NU0;FBHHCCEA5U0;FBHC1306XNU0;FBHLC406XNU0	衛署醫器製字第003977號+000884號+003331號	聯合	42513	自付差額品項, 依同功能類別品項(特材代碼FBHPCCEA5U0)之支付點數暫予支付, 超過部分由病患自付。	D106-1	月生效

項次	特材代碼	特材中文品名	特材英文品名	規格量	產品型號	衛生署許可證字號	建議者簡稱	初核支付點數	核價說明	給付規定	生效日期
237	FBHPCUTFITU0	"聯合"全人工髖關節系統(楔形骨柄):DELTA巨頭陶瓷對陶瓷襯墊(自付差額品項)	"UNITED"TOTAL HIP SYSTEM (UTF STEM)-Delta CERAMIC HEAD TO CERAMIC LINER	SET	由以下特材代碼組合:FBHSIUTFINU0;FBHCCERA5U0;FBHCCI306XNU0;FBHLC406XNU0	衛生署醫療器械製字第003335號+003977號+003331號	聯合	42513	自付差額品項,依同功能類別品項(特材代碼FBHPCCCERA1AE)之支付點數暫予支付,超過部分由病患自付。	D106-1	月生效
238	FBHPCUTFIXU0	"聯合"DELTA陶瓷球頭全人工髖關節系統(楔形骨柄)(自付差額品項)	"UNITED"TOTAL HIP SYSTEM(UTF STEM)(DELTA CERAMIC HEAD)	SET	由以下特材代碼組合:FBHSIUTFINU0;FBHCCERA5U0;FBHCCI301XNU0;FBHCCI306XNU0;FBHL1403XNU0;FBHL1406XNU0	衛生署醫療器械製字第003335號+003977號+003331號+001071號	聯合	42513	自付差額品項,依同功能類別品項(特材代碼FBHPCCCERA2S2)之支付點數暫予支付,超過部分由病患自付。	D106-1	月生效
239	FBHRC6000NU0	"聯合"優磨二代重建型全人工髖關節組(陶瓷巨頭對高耐磨聚乙烯襯墊)(自付差額品項)	"UNITED"U-MOTION II REVISION HIP SYSTEM(DELTA CERAMIC HEAD TO XPE LINER	SET	由以下特材代碼組合:FBHS11104RU0;FBHCCERA5U0;FBHCCI306XNU0;FBHL1406XNU0	衛生署醫療器械製字第003977號+000884號+003331號	聯合	55313	自付差額品項,依同功能類別品項(特材代碼FBHRC6000NU0)之支付點數暫予支付,超過部分由病患自付。	D106-1	月生效
240	FBHRC6100NU0	"聯合"優磨二代重建型全人工髖關節組(陶瓷巨頭對陶瓷襯墊)(自付差額品項)	"UNITED"U-MOTION II REVISION HIP SYSTEM(DELTA CERAMIC HEAD TO CERAMIC LINER	SET	由以下特材代碼組合:FBHS11104RU0;FBHCCERA5U0;FBHCCI306XNU0;FBHLC406XNU0	衛生署醫療器械製字第003977號+000884號+003331號	聯合	55313	自付差額品項,依同功能類別品項(特材代碼FBHRC6100NU0)之支付點數暫予支付,超過部分由病患自付。	D106-1	月生效

項次	特材代碼	特材中文品名	特材英文品名	規格量	產品型號	衛生署許可證字號	建議者簡稱	初核支付點數	核價說明	給付規定	生效日期
241	CBB0IPTA14Y9	娜諾血管擴張氣球導管	NANOCROSS .014 OTW PTA DILATATION CATHETER	EA	AB14W015020150;AB14W035080150;(AB14W015020090;035080090;035120150:040120150自991001生效)(擴增AB14W035120090;刪除AB14W040120150自1020901生效)	衛署醫器輸字第020544號	柯惠	5822	擴增產品型號 AB14W035120090;刪除產品型號 AB14W040120150	無	102/09/01
242	CBB0IPTA15Y9	娜諾血管擴張氣球導管	NANOCROSS .014 OTW PTA DILATATION CATHETER	EA	AB14W-040-020;040;080-090;150(AB14W040120-090;150自1020901生效)	衛署醫器輸字第020544號	柯惠	5822	擴增產品型號 AB14W040120-090;150	無	102/09/01
243	CBC02ZFFV61CK	"曲克"麗而服福雷斯血管支架(腸骨動脈支架)	"COOK"ZILVER FLEX 35 VASCULAR STENTS(ILIAC ARTERY)	SET	ZFV6-80;125-8:10-2.0:14.0(ZFV6-80;125-5:7-2.0:14.0自1020901生效)	衛署醫器輸字第021466號	曲克	28350	擴增產品型號ZFV6-80;125-5:7-2.0:14.0	A220-2	102/09/01
244	CBC03PX23NGX	"戈爾"易時固得腹主動脈瘤支架	"GORE"EXCLUDER AAA ENDOPROSTHESIS	SET	PXT-23;26;28-12:14-12:18+PXC-12:20-10:14-00+PXL-16-10:14-07(PXT31-14-13;15;17自990701生效)(RMT23:28-12:14-12:18;RMT31-14-13;15;17自1021001生效)	衛署醫器輸字第019018號	戈爾	427500	擴增產品型號 RMT23:28-12:14-12:18;RMT31-14-13;15;17	A220-3	102/10/01

項次	特材代碼	特材中文品名	特材英文品名	規格量	產品型號	衛生署許可證字號	建議者簡稱	初核支付點數	核價說明	給付規定	生效日期
245	CBC04PRI150EY	波特捷自動擴張式膽道支架系統-淺股動脈用	"EV3"PROTEGE EVERFLEX SELF-EXPANDING BILIARY STENT SYSTEM	SET	PRB35-06:08-150-120(PRB35-06:08-150-080自1020901生效)	衛生署醫器輸字第019155號	柯惠	46257	擴增產品型號PRB35-06:08-150-080	A220-4	102/09/01
246	CDLP146418M4	"美敦力"體外腰椎引流監測系統	"MEDTRONIC"EDM LUMBER CATHETER 24CM;80cm	EA	46418(46419自1021001生效)	衛生署醫器輸字第011483號	美敦力	2100	擴增產品型號46419	無	102/10/01
247	CGPG1SHA03M4	"美敦力"雪爾帕導引導管	"MEDTRONIC"SHERPA NX ACTIVE GUIDE CATHETERS	EA	SA5-MODHSJ;HSREL;MA C3030;LARA-(SH);SA6-RMHSJ;CHAMP15.25K;IMAK;JR40K;MPIK;MPHK;PK1W;RDCK;S CR40K-(SH);(SA6RDND1K自1021001生效)	衛生署醫器輸字第019092號	美敦力	1744	擴增產品型號SA6RDND1K	無	102/10/01

項次	特材代碼	特材中文品名	特材英文品名	規格量	產品型號	衛生署許可證字號	建議者簡稱	初核支付點數	核價說明	給付規定	生效日期
248	CGFGISHB03M4	"美敦力"雪爾帕導引導管	"MEDTRONIC" SHERPA NX BALANCED GUIDE CATHETERS	EA	SB6-8-MPST;IMAK;JR40K;M PIK;MPHK;PK1W;RD CK;SCR40K-(SH);SB7-8-3DRIGHT-(SH);SB6MRADIAL;MRESS;RRAD-(SH);(SB6RDNDIK;SB6IMAK自1021001生效)	衛署醫器輸字第018734號	美敦力	1744	擴增產品型號SB6RDNDIK;SB6IMAK	無	102/10/01
249	CGS03J001NCK	"曲克"擴張器	"COOK" DILATORS	EA	JCD5.0:10.0-18:38-15;20;(JCD11.0:18.0-38-15;20自1020101生效)(JCD4.0-18:25;4.5-18:28-15;20;JCD5.0-35-25-SFA自1020901生效)	衛署醫器輸字第011397號	曲克	153	擴增產品型號JCD5.0-35-25-SFA,並將特材代碼CGS03JCD01CK所含之型號併入	無	102/09/01
250	FBHH1101XNDP	"帝富"全人工髖關節系統:股骨頭	"DEPUY" AML TOTAL HIP SYSTEM:FEMORAL HEAD	EA	1018-11:75;(15190-51:60;1366501:03;11:15;21:25;29:30;43:48;9119112:13自020801刪除)(1014-67:69;71;72自1021001生效)	衛署醫器輸字第009211號	壯生和壯生	4696	擴增產品型號1014-67:69;71;72	D106-1	102/10/01
251	FBHPCCERA6W2	"瑞德"戴內斯帝陶瓷全人工髖關節系統(自付差額品項)	"WRIGHT" DYNASTY CERAMIC TOTAL HIP SYSTEM	SET	由以下特材代碼組合:FBHLIDYNA1W2;FBHCIDYNA2W2;FBHHCCERA1W2;FBHHCCERA2W2;FBHS13708NW2;(FBHHCCERA3W2自1021101生效)	衛署醫器輸字第021145號+021477號+007731號	雷得	42513	擴增產品型號FBHHCCERA3W2	D106-1	102/11/01

項次	特材代碼	特材中文品名	特材英文品名	規格量	產品型號	衛生署許可證字號	建議者簡稱	初核支付點數	核價說明	給付規定	生效日期
252	FBHPCERA7W2	“瑞德”戴內斯帝重建全人工髖關節系統(搭配組合式股骨柄,自付差額品項)	"WRIGHT" DYNASTY CERAMIC TOTAL HIP SYSTEM	SET	由以下特材代碼組合:FBHL1DYNA1W2;FBHC1DYNA2W2;FBHHCCERA1W2;FBHSHCCERA2W2;FBHSIPRFMRW2;(FBHHCCERA3W2自1021101生效)	衛生署醫療器械字第021145號+021477號+019530號	雷得	52560	擴增產品型號 FBHHCCERA3W2	D106-1	102/11/01
253	FBHRCERA3W2	“瑞德”戴內斯帝重建型陶瓷全人工髖關節系統(自付差額品項)	"WRIGHT" DYNASTY REVISION CERAMIC TOTAL HIP SYSTEM	SET	由以下特材代碼組合:FBHL1DYNA1W2;FBHC1DYNA2W2;FBHHCCERA1W2;FBHSHCCERA2W2;FBHS23730NW2(FBHHCCERA3W2自1021101生效)	衛生署醫療器械字第021145號+021477號+007731號	雷得	55313	擴增產品型號 FBHHCCERA3W2	D106-1	102/11/01
254	FBHRCERA4W2	“瑞德”戴內斯帝重建型陶瓷全人工髖關節系統(搭配組合式股骨柄,自付差額品項)	"WRIGHT" DYNASTY REVISION CERAMIC TOTAL HIP SYSTEM	SET	由以下特材代碼組合:FBHL1DYNA1W2;FBHC1DYNA2W2;FBHSHCCERA1W2;FBHSHCCERA2W2;FBHS32000NW2(FBHHCCERA3W2自1021101生效)	衛生署醫療器械字第021145號+021477號+007731號	雷得	76555	擴增產品型號 FBHHCCERA3W2	D106-3	102/11/01
255	FBSE2RD01TWG	“威創”脊椎固定系統:連接桿50:100MM(免事前審查)	"WILTROM" SPINAL FIXATION SYSTEM: TITANIUM SPINAL ROD 50:100MM	EA	40040050;60;70;80;40041050;075;100;40042050;075;100;(40041025;030;035;040;045自1001001生效)(40041060;70;80;90自1021001生效)	衛生署醫療器械字第003123號	台灣微創	679	擴增產品型號 40041060;70;80;90自1021001生效。	無	102/10/01
256	FBSE2RD02TWG	“威創”脊椎固定系統:連接桿125:500MM(免事前審查)	"WILTROM" SPINAL FIXATION SYSTEM: TITANIUM SPINAL ROD 125:500MM	EA	40041125;150;200;250;300;350;400;450;500;40042125;150;200;250;300;350;400;450;500(40041110;20;30;40自1021001生效)	衛生署醫療器械字第003123號	台灣微創	1851	擴增產品型號 40041110;20;30;40	無	102/10/01

項次	特材代碼	特材中文品名	特材英文品名	規格量	產品型號	衛生署許可證字號	建議者簡稱	初核支付點數	核價說明	給付規定	生效日期
257	FBSF2RD03TWG	"威創"脊椎固定系統-連接桿	"WILTROM"SPINAL FIXATOR SYSTEM:TITANIUM ROD 25:100MM	EA	40047-025;030;035;040;045;050;075;100(40047060;70;80;90自1021001生效)	衛署醫器製字第003123號	台灣微創	1089	擴增產品型號 40047060;70;80;90	D112-1	102/10/01
258	FBSF2RD04TWG	"威創"脊椎固定系統-連接桿	"WILTROM"SPINAL FIXATOR SYSTEM:TITANIUM ROD 125:500MM	EA	40047-125;150;200;250;300;350;400;450;500(40047110;120;130;140自1021001生效)	衛署醫器製字第003123號	台灣微創	3218	擴增產品型號 40047110;120;130;140	D112-1	102/10/01
259	FBSFAJUL0LIC	"司佰特"茱麗葉腰椎融合器(側開型每節椎體限置放1個)	"SPINEART"JULIET OL LUMBAR CAGE(PEEK)	EA	JUL-OL2808-S;JUL-OL2810-S;JUL-OL2812-S;JUL-OL2814-S(JUL-OL3208-S;JUL-OL3210-S;JUL-OL3212-S;JUL-OL3214-S自1021001生效)	衛署醫器製字第022776號	政鉅	45000	擴增產品型號JUL-OL3208-S;JUL-OL3210-S;JUL-OL3212-S;JUL-OL3214-S	D112-4	102/10/01
260	FPP027051NS1	"信迪思"下顎固定系統:連結骨板	"SYNTHE"MATRIX MANDIBLE SYSTEM:ADAPTION PLATES PURE TITANIUMM 12;20 HOLES	EA	04.503.705;04.503.756	衛署醫器製字第020324號	信迪思	4230	擴增產品型號 04.503.706	D201-1	102/10/01
261	TSS01BKGSIGB	百捷血糖檢測系統-血糖試片(10片,25片,50片/盒)	BENECHECK BLOOD GLUCOSE MONITORING SYSTEM-BENECHECK BLOOD-GLUCOSE STRIPS	片	(BK-G-S001-01E;02E自1021001刪除);(PD-A041;A042;BK-G-S001自1021001生效)	衛署醫器製字第001939號	勤立生物	10.8	刪除產品型號BK-G-S001-01E;02E,擴增產品型號PD-A041;A042;BK-G-S001	T101-1	102/10/01

報告案 2

全民健康保險已給付特材支付標準異動之初核情形報告

報告案第2案 全民健康保險已給付特材支付標準異動之初核情形報告(修正版)

項次	特材代碼	特材中文名	特材英文名	規格量	衛生署許可證字號	建議者簡稱	原支付點數	初核點數	核價說明	給付規定	生效日期
1	CDD1142I6KUS	"優施西"可充氣穿刺套管	"USSC" AUTO SUTURE THREADED TROCAR SLEEVES WITH WOODFORD SPIKE TROCAR AND INSUFFATION PORT	EA	衛署醫器輸字第013742號	柯惠	1963	0	廠牌變更,同意取消健保給付	無	103/01/01
2	CGS03JCD0ICK	"曲克"擴張器	"COOK"DILATORS	EA	衛署醫器輸字第011397號	曲克	153	0	本特材產品型號已併入另一特材代碼CGS03J001NCK,故取消健保給付	無	102/09/01
3	CLPA11019NY5	"優施西"可拆除式皮膚縫合釘及縫合器(滅菌)	"USS"DISPOSABLE SKIN STAPLER AND LOADING UNITS(STERILE)	EA	衛署醫器輸字第001472號	柯惠	231.00	0	本項特材已變更廠牌,重新編碼為SAS06548732C,故取消健保給付。	A101-2	103/01/01
4	FBA04SB050PQ	"瑞安"生骨替代物	"PURZER"SINBONE BONE REPLACEMENT	EA	衛署醫器製字第000948號	瑞安	5467	3416	功能類別由FBA04A6更正為FBA04B6(人工骨/天然動物骨/6.01-8ML以下),依同功能類別品項(特材代碼FBA04SB0X0PQ)之支付點數暫予核定。	D111-4	102/10/01

5	FBA04SB054PQ	"瑞安"生骨 替代物	"PURZER" SINBONE BONE REPLACEMENT	EA	衛署醫器製字第 000948號	瑞安	8791	5492	功能類別由 FBA04A8更正為 FBA04B7(人工骨/天 然動物骨/9.01-12ML 以下), 依類似功能 類別(人工骨/塑膠陶 磁類)/9.01-12ML以 下與6.01-8ML以下之 價格比 例:(8791/5467)*3416 =5492點暫予核定。	DI11-4	102/10/01
6	SAS0654873US	"優施西"可 拆除式皮膚 縫合釘及縫 合器(滅菌)	"USS" DISPOSABLE SKIN STAPLER AND LOADING UNITS(STERILE)	EA	衛署醫器輸壹字 第001472號	柯惠	231	0	本項特材已變更廠牌 , 重新編碼為 SAS06548732C, 故 取消健保給付。	AI01-2	103/01/01

報告案 3

全民健康保險特殊材料價量協議作業原則報告

全民健康保險特殊材料價量協議 作業原則

藥物給付項目及支付標準共同擬訂會議
特材部分第4次（102年9月）會議
102年9月12日

列入價量協議之條件

- 新功能類別第一件納入給付之特材，依廠商提供財務預估年使用量，並以暫予收載之健保支付價換算，於給付後之3年間，有任一年之費用支出高於新臺幣3千萬元者。
- 與上述相同功能類別之特材案件。
- 納入給付時之預估費用未達列入價量協議之特材，於納入給付後3年間，任一年(1月1日~12月31日)費用支出已達新臺幣3千萬元者。

價量協議執行方式 (1)

- 參考第一件特材廠商提供之3年販售量，分二段訂定：
 - 同功能類別不分規格、不分廠牌特材品項，銷售量合計達第一段較低數量者，依原支付點數之九五折計算。
 - 達第二段較高數量者，則依原支付點數之九折計算。
 - 上開折扣得視情況調整之。
- 同功能類別品項比照辦理。

3

價量協議執行方式 (2)

- 訂定價量協議品項仍須配合保險人所辦理之價量調查及調價作業。
- 為使雙方有所依據，得簽訂價量協議書。
- 如價量調查調整價格低於價量協議支付點數者，則後者不執行。

4

價量協議期限

- 原則上為4年，必要時得縮短或延長。
- 以第一件特材支付點數生效日為價量協議起日，並以第一件特材支付點數生效日之次年1月1日起算，每12個月為一個觀察年，依價量協議執行方式之銷售量合計結果檢討支付點數。

5

中止價量協議之條件

符合下列其中一項條件

- 已屆該功能類別協議之最後段折扣數者。
- 取消健保給付者。

6

後續待辦事項

- 將上述價量協議事項增列於「全民健康保險藥物給付項目及支付標準」相關條文。

報告案 4

不同意擴增特材「” 曲克” 同軸庫可取樣針組」之給付範圍
案

“曲克”同軸庫可取樣針之 不同意擴增給付範圍案

藥物給付項目及支付標準共同擬訂會議
特材部分第4次(102年9月)會議
102年9月12日

提案簡介

說明：「台灣曲克股份有限公司」建議擴增「“曲克”同軸庫可取樣針組」給付範圍案。

- 健保給付現況：適應症為胸腔及中膈腔腫瘤組織取樣之患者，支付點數為1,380點。
- 廠商建議擴增給付範圍至肝臟、腎臟及乳房組織。

建議：不建議擴增給付規定

特材基本資料

特材名稱	“曲克”拋棄式取樣針(組)(同軸庫可取樣針) "COOK"COAXIAL QUICK-CORE BIOPSY SETS		
許可證字號	衛署醫器輸壹字第000187號	發證日期	94/06/22
廠商名稱	台灣曲克股份有限公司		
製造廠名稱	COOK INCORPORATED	製造國別	美國
特材大類碼	針具類 (N)	特材小類碼	生檢切片針(E)
使用科別	放射科、腸胃科、胸腔科、乳房外科		
適應症	用於軟組織切片檢驗，一般及整形外科手術處置，特別適合於血管較多的部位，例如：肺部、肝臟、乳房、以及腎臟的穿刺取樣。		
規格	1.外針(帶不透射線帶)，2.內針		
健保給付點數	1,380點/組		

3

特材簡介

□現行給付規定

- 📖 於98年7月納入收載(支付點數為1,500點)。
- 📖 適應症為：用於胸腔及中膈腔腫瘤組織取樣之患者。
- 📖 於102年1月調整支付點數為1,380點。

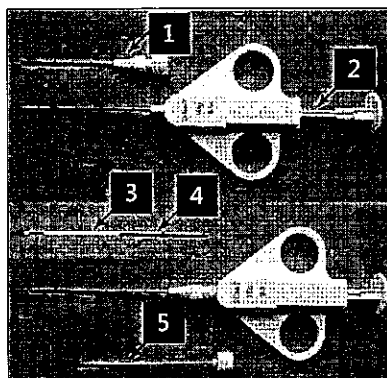

- 1.引導外針
- 2.推進軸
- 3.取樣槽口
- 4.切割套管
- 5.引導內針

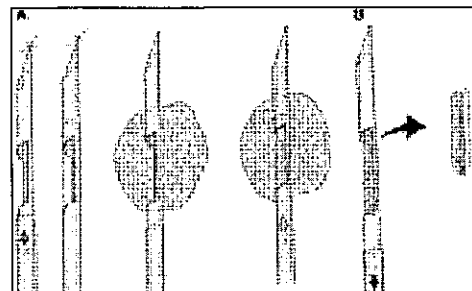

本產品刀面斜口設計可迅速精準接近核心樣本組織；材質輕盈，方便醫師單手操作；可穿刺一次而多次採集樣本組織，以提高診斷率。

4

廠商建議

□建議擴增給付範圍由僅限於胸腔及中膈腔腫瘤組織取樣至肝臟、腎臟及乳房組織取樣。

📖本特材特別適合於血管較多的部位，例如：肺部、肝臟、乳房、以及腎臟的穿刺取樣。

📖同軸切片針應用於肝/腎及乳房組織切片，因可藉由一次穿刺多次取樣的特性，藉以達到：減少穿刺次數、縮短操作時間、降低病人疼痛、減低併發症發生...等優點。

5

同軸取樣針與組織取樣針比較表

	同軸取樣針(本案特材)	組織取樣針(傳統穿刺取樣)
腫瘤播種	內針取樣後，由同軸心之外針內軌道移動組織樣本。腫瘤細胞播種率為0%。	取樣針切片取樣後，針體經由原穿刺軌道會直接接觸其他細胞。腫瘤細胞播種率為0.76%~3.4%
時間需求	只需穿刺一次，就可透過同一外針軌道進行多次組織取樣。	需多次進行穿刺動作才能取得足夠組織樣本，相較為耗時。
花費成本	5,180點 •特材費用：1,380點(本案特材) •技術費用：3,800點(電腦斷層導引下組織切片)	4,480點 •特材費用：680點(組織取樣針(傳統非同軸)) •技術費用：3,800點(電腦斷層導引下組織切片)

6

健保署意見

□不建議擴增給付規定

📖 考量傳統穿刺取樣已足數使用，本案因價格較高，建議維持原給付規定，不予擴增。

討論案 1

有關用於周邊和腦神經血管組織內暫時阻斷血流，屬新功能類別特材「“恩提愛”閉塞球囊系統” MTI” Occlusion Balloon System」之許可證持有廠商建議將該特材納入健保給付案

“恩提愛” 閉塞球囊系統

”MTI”Occlusion Balloon System

(新特材建議納入健保給付案)

藥物給付項目及支付標準共同擬訂會議
特材部分第4次(102年9月)會議
102年9月12日

提案簡介

說明：「台灣柯惠股份有限公司」建議屬新功能類別特材
「“恩提愛”閉塞球囊系統」納入健保給付。

- 本案已於共同擬訂會議特材部分第3次(102年7月)會議決議同意納入健保給付，惟尚需確認支付點數及給付規定。
- 依上次會議結論，廠商已檢附美國販售價格資料，並請相關學會確認給付規定。

建議：按國際價格比例法支付35,267點，並訂定給付規定。

特材基本資料

特材名稱	“恩提愛”閉塞球囊系統 “MTI” Occlusion Balloon System		
許可證字號	衛署醫器輸字第019851號	發證日期	98/05/15
廠商名稱	台灣柯惠股份有限公司		
製造廠名稱	Micro Therapeutics Inc.	製造國別	美國
特材大類碼	管套類(C)	特材小類碼	栓塞治療類(M)
使用科別	神經放射科、神經外科		
適應症	適用於周邊和腦神經血管組織內暫時阻斷血流。 為暫時血管封堵提供了一個血管選擇性技術，讓醫師可操控血液的流動或停止。特別是人工栓塞治療瘤頸或瘤囊有分支血管的病例。		
廠商建議價	50,000元		

3

本案特材與已給付品項比較

□ 閉塞球囊可分為兩大類：

HyperForm (新增特材)

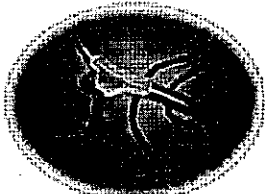

適用於結構構造較複雜的血管

HyperGlide (已給付參考品)

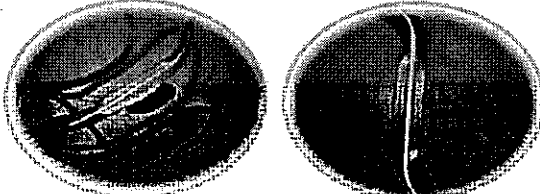

適用於一般大小的血管

適用於特別大或小的血管

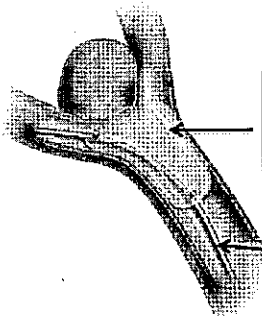

球囊導管

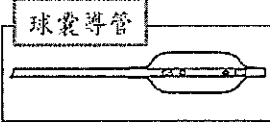

球囊導管

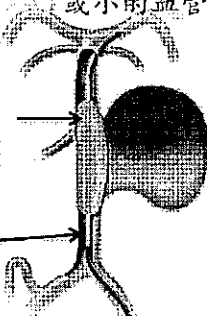

導引線

4

相關診療或手術項目及特材

診療項目代碼	中文項目名稱	英文項目名稱	支付點數
33075B	血管阻塞術	T.A.E. (trans-arterial embolization)	20,250

特材代碼 (已給付參考品)	中/英文項目名稱	支付點數
CME02GL1DEV9	“恩提愛”閉塞球囊系統 (HYPERGLIDE)	33,911

5

廠商建議

廠商建議價：50,000

廠商預估使用人數及費用

年別	2013年	2014年	2015年	2016年	2017年
人數	<u>30</u>	<u>40</u>	<u>50</u>	<u>55</u>	<u>60</u>
數量	<u>30</u>	<u>40</u>	<u>50</u>	<u>55</u>	<u>60</u>
特材費用	<u>150萬</u>	<u>200萬</u>	<u>250萬</u>	<u>275萬</u>	<u>300萬</u>

6

健保署意見(1)

- 本案特材特別適用於人工栓塞治療瘤頸或瘤囊有分枝血管的病患。
- 共同擬訂會議特材部分第3次（102年7月）同意納入健保給付。
- 屬功能改善特材。

7

健保署意見(2)：支付價格

- 📖 以健保已給付之同廠牌特材”恩提愛”閉塞球囊系統“MTI” Occlusion Balloon System (Hyperglide)作為參考品，健保支付點數為33,911點。
- 📖 依國際價格比例法計算，以每組35,267點（ $33,911 * 1.04 = 35,267$ 點）暫予支付。

8

特殊材料國際價格參考表

		新特材		參考品		比例
國別	匯率 102.4-6	當地價格	"MTI"OCCLUSION BALLOON SYSTEM(HYPERFORM) "恩提愛"閉塞球囊系統 104-4370;4153;4470;4415; 4420;4770;4715	當地價格	"MTI"OCCLUSION BALLOON SYSTEM(HYPERGLIDE) "恩提愛"閉塞球囊系統 104-4113;4112;4127;4132; (型號:104-4310;4315;4515;4520; 4530自1010101生效) (CME02GL1DEV9)	新特材/參考品
幣別		外幣	台幣	外幣	台幣	
美國*	29.57	1,825	53,965.25	1,725	51,008.25	1.06
日本	0.36	123,000	44,280.00	123,000	44,280.00	1.00
韓國	0.0265	837,700	22,199.05	752,600	19,943.90	1.11
澳洲	30.51	700	21,357.00	700	21,357.00	1.00
中位數			22,199.05		21,357.00	1.00
平均數						1.04
國際最低價			21,357.00		19,943.90	1.00
廠商建議價			50,000.00			
健保支付價					33,911.00	

(*)：廠商自行提供之美國價格，不列入參考價格之計算。

9

健保署意見(3)：給付規定

□ 給付規定參酌相關醫學會意見訂定如下：

- 📖 應用於寬頸顱內動脈瘤之血管內治療，限定於動脈瘤頸或囊部有分枝的血管。
- 📖 母動脈栓塞前，做閉塞測試，以利手術前評估。
- 📖 做血管重塑形(Remodelling)，以利動靜脈畸形治療時。
- 📖 栓塞的動脈瘤頸或囊部有分枝的血管，需做血管重塑形(Remodelling)的使用時。

財務支出預估

□ 依本署建議核價試算情形如下：

品項	第一年 (102年)	第二年 (103年)	第三年 (104年)
“恩提愛”閉塞球囊系統	35,267× <u>30</u> 人 = <u>105萬8010</u> 元	35,267× <u>40</u> 人 = <u>141萬0680</u> 元	35,267× <u>50</u> 人 = <u>176萬3350</u> 元

註：

- 1.本試算係以廠商預估使用人數試算。
- 2.本項特材有取代性，且視學會所訂給付規定而會影響使用量。

討論案 2

有關用於顱內動脈瘤之栓塞治療，屬新功能類別特材「"柯特曼"安德普血管重建裝置及傳導系統"Codman" ENTERPRISE Vascular Reconstruction Device and Delivery System」之許可證持有廠商建議將該特材納入健保給付案

“柯特曼”安德普血管重建裝置及傳導系統

“Codman” ENTERPRISE Vascular Reconstruction Device and Delivery System

(新特材建議納入健保給付案)

藥物給付項目及支付標準共同擬訂會議
特材部分第4次(102年9月)會議
102年9月12日

提案簡介

說明：「英商壯生和壯生(香港)股份有限公司台灣分公司」建議將「“柯特曼”安德普血管重建裝置及傳導系統」納入健保給付乙案。

- 本案特材使用於顱內動脈瘤之栓塞治療，需配合栓塞線圈使用，可減少栓塞線圈脫落風險，並讓填充密度提高。
- 本案特材為顱內支架留置於顱內血管，目前尚未給付同類品項，屬創新功能特材。

結論：建議依各層級醫院採購平均價訂定，支付點數為100,145點。

特材基本資料(1)

特材名稱	“柯特曼”安德普血管重建裝置及傳導系統 “Codman” ENTERPRISE Vascular Reconstruction Device and Delivery System		
許可證字號	衛署醫器輸字第022257號	發證日期	100/04/08
廠商名稱	英商壯生和壯生(香港)股份有限公司臺灣分公司		
製造廠名稱	Codman & Shurtleff, Inc.	製造國別	美國
特材大類碼	管套類(C)	特材小類碼	栓塞治療類(M)
使用科別	放射科、神經外科		
適應症	本產品應與治療顱內動脈瘤的栓塞裝置一起使用。		
廠商建議價	180,000元		

3

特材基本資料(2)

特材名稱	“柯特曼”安德普血管重建裝置及傳導系統 “Codman” ENTERPRISE Vascular Reconstruction Device and Delivery System
規格	4.5mm*14mm、4.5mm*22mm、4.5mm*28mm、4.5mm*37mm
材質	鎳鈦合金(Nitinol)
包含組件	自動擴張支架、傳導系統(傳導絲*1、導入器*1)

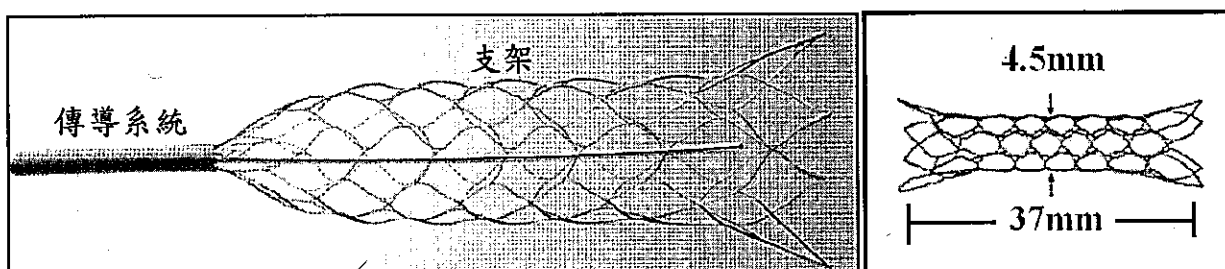

4

疾病簡介

- 動脈瘤主要是因動脈硬化或高血壓、遺傳、結締組織疾病等問題，造成血管壁彈性改變，使主動脈局部性擴張，一旦動脈瘤繼續膨脹可能隨時會破裂，導致體內瞬間大出血而死亡
- 動脈瘤可發生在動脈任何部位，主要有

- ☞ 腦(顱)內動脈瘤
- ☞ 胸主動脈瘤
- ☞ 腹主動脈瘤

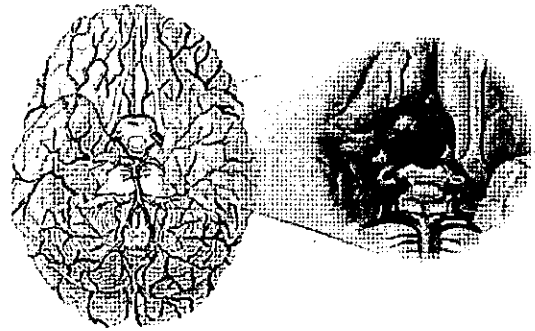

5

疾病治療

- 顱內動脈瘤血管阻(栓)塞術：為因應腦血管動脈瘤之位置所設計的手術治療技術

- ☞ 將血管攝影之導管，經由鼠蹊部動脈放到選定動脈，再經由導管放入栓塞物質(栓塞線圈)，以阻塞供應動脈瘤營養的血管，而達到治療之目的。

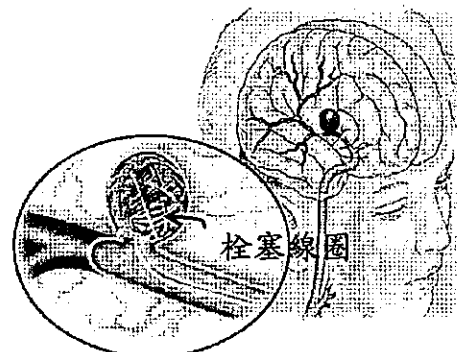
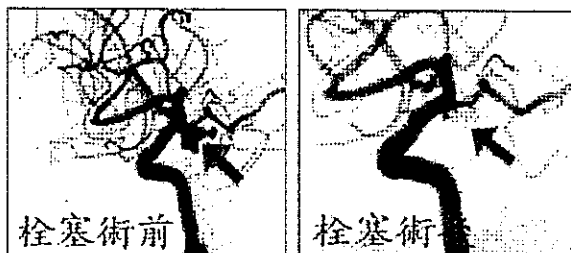

6

本案特材簡介(1)

- 本品用於顱內動脈瘤，且應與栓塞線圈一起使用
- 顱內動脈瘤栓塞術之過程會先透過微細導管將栓塞線圈填充於動脈瘤內，阻止血液流入動脈瘤，以達到治療效果
- 若因由於某些動脈瘤外型為寬頸或較複雜，可能會使栓塞線圈脫落，本品可支撐該線圈，減少栓塞線圈脫落於血管中之風險，並讓填充密度提高

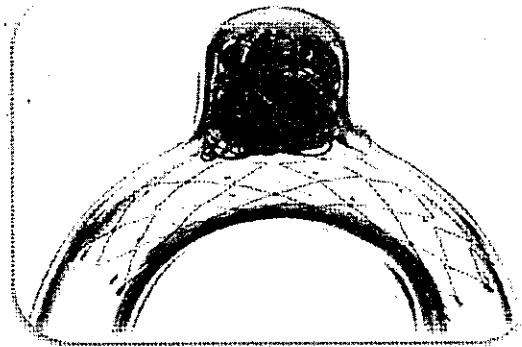

7

本案特材簡介(2)

□ 使用方法



擴張支架預裝在導入器內的傳導絲上，用微導管推入動脈瘤內。

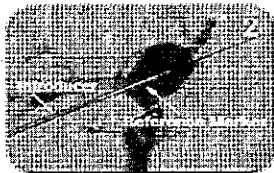

透過微細導管延著血管將支架導引至動脈瘤的位置。

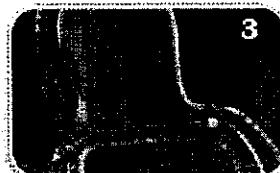

支架擴張，進行定位標記，以固定位置。



將栓塞線圈透過微細導管導引至動脈瘤，進行填充栓塞。



填充完成。

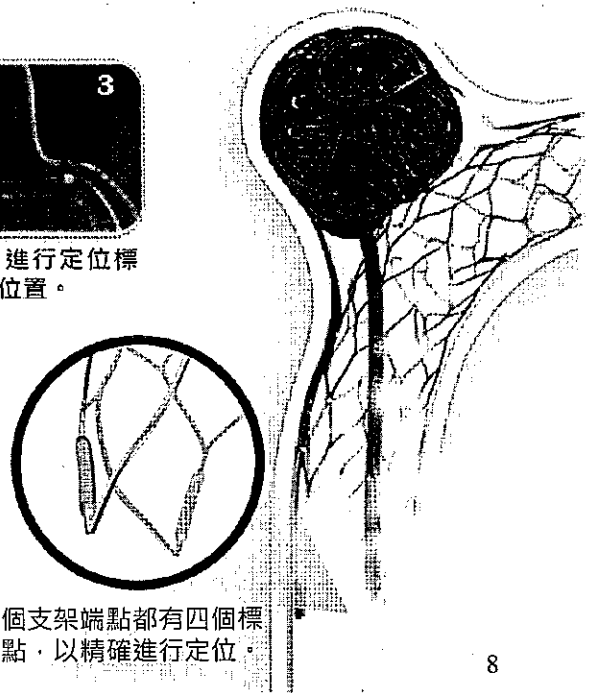

每個支架端點都有四個標記點，以精確進行定位。

8

相關診療或手術項目

□ 相關手術項目

項目代碼	中文項目名稱	英文項目名稱	支付點數
33075B	血管阻塞術	T.A.E. (trans-arterial embolization)	20,250
33128B	頭頸部血管支撐架置放術 (一條血管)	Stenting for head & neck vessel (one vessel)	10,800

9

各層級醫院採購價

醫學中心		區域醫院	
醫院代號	採購價	醫院代號	採購價
A	104,000	I	94,600
B	95,000	J	94,000
C	103,000		
D	105,000		
E	100,000		
F	105,000		
G	100,000		
H	105,000		
K	96,000		
平均價			100,145
最低價			94,000

10

國際價格

□“柯特曼”安德普血管重建裝置及傳導系統

📖 日本：165,020元、韓國：44,194元、澳洲：230,100元

📖 國際中位價：165,020元

📖 廠商提供美國價格：154,024元

11

健保署意見(1)

□建議納入健保給付

📖 本案特材可協助分離式線圈栓塞顱內動脈瘤及防止線圈移位至母動脈造成缺血性中風，同時可減少血流及壓力進入動脈瘤，減少動脈瘤破裂機會，亦可增加動脈瘤之填充度。

📖 屬創新功能類別特材。

□核價方式

📖 依各層級醫院採購平均價訂定，暫予支付點數為100,145點。

📖 因財務預估超過3千萬元，故應訂定價量協議。

12

健保署意見(2)

□ 給付規定參酌相關醫學會意見訂定如下：

- ☐ 顱內寬頸動脈瘤，即動脈瘤之頸部大於4mm或動脈瘤之頸/體部比率大於0.5之顱內動脈瘤栓塞治療。
- ☐ 顱內梭狀動脈瘤(fusiform aneurysm)之栓塞治療。
- ☐ 顱內剝離性動脈瘤(dissecting aneurysm)之栓塞治療。
- ☐ 使用線圈栓塞顱內動脈瘤時線圈突出或移位至母動脈(需檢附血管攝影照片佐證)。
- ☐ 每次限用一支。
- ☐ 第(1)至(3)項需事前審查。
- ☐ 本特材使用之醫療機構條件及操作人員資格，依衛生署『特定醫療技術檢查檢驗醫療儀器施行或使用管理辦法』之規定辦理。

13

財務支出預估

□ 預估使用人數及費用

年別	2013年	2014年	2015年	2016年	2017年
人數	220	275	330	385	440
數量	220	275	330	385	440
特材費用	2,203萬	2,754萬	3,305萬	3,856萬	4,406萬

註：

- 1.以健保署建議價格100,145點估算。
- 2.本試算係以廠商預估使用人數試算。

14

討論案 3-

有關用於周圍血管的阻斷或降低血流流速，包括動靜脈瘻管之栓塞及腫瘤之動脈栓塞治療，屬新功能類別特材「“波士頓科技”內部鎖固纖維式 IDC 關閉系統 “Boston Scientific” Interlock Fibered IDC Occlusion System」之許可證持有廠商建議將該特材納入健保給付案。

“波士頓科技”內部鎖固纖維式 IDC關閉系統

“Boston Scientific” Interlock Fibered IDC Occlusion System
(新特材建議納入健保給付案)

藥物給付項目及支付標準共同擬訂會議
特材部分第4次(102年9月)會議
102年9月12日

提案簡介

說明：「荷商波士頓科技有限公司臺灣分公司」建議「“波士頓科技”內部鎖固纖維式IDC關閉系統」納入健保給付。

- 本案特材用於周圍血管之阻斷或降低血流流速，適用於周邊血管的栓塞治療，例如動靜脈瘻管。
- 健保給付現況：血管栓塞環 / EMBOLIZATION COIL，支付點數3,122點。與新品之差異為不含可拆卸之裝置，且係用於栓塞顱內血管瘤。

建議：按國際價格最低價7,941點支付，並訂定給付規定。

特材基本資料(1)

特材名稱	“波士頓科技”內部鎖固纖維式IDC關閉系統 “Boston Scientific” Interlock Fibered IDC Occlusion System		
許可證字號	衛署醫器輸字第021759號	發證日期	99/11/29
廠商名稱	荷商波士頓科技有限公司臺灣分公司		
製造廠名稱	Boston Scientific Cork Limited	製造國別	愛爾蘭
特材大類碼	管套類(C)	特材小類碼	栓塞治療類(M)
使用科別	心臟內科、心臟外科		
適應症	內部鎖固纖維式IDC關閉系統是改良後的內部鎖固可拆卸線圈，適用於周圍血管的阻斷或降低血流流速。		
廠商建議價	15,000		

3

特材基本資料(2)

特材名稱	“波士頓科技”內部鎖固纖維式IDC關閉系統 “Boston Scientific” Interlock Fibered IDC Occlusion System
規格	主要直徑：2/6-14 mm；長度：2.3-30 mm
材質	鉑鎢合金、合成纖維
包含組件	內部鎖固遞送導線的栓塞線圈、導管引導鞘、以及旋轉式止血閥(RHV)

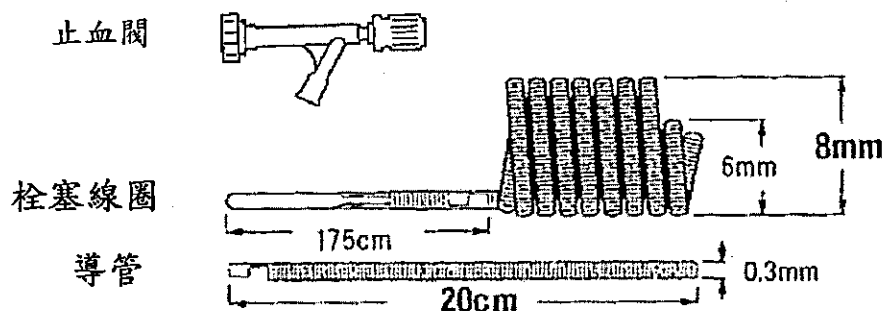

4

本案特材簡介

- 內部鎖固纖維式IDC (Interlock Detachable Coils)關閉系統為改良的內部鎖固可拆卸線圈，適用於周邊血管的阻斷或降低血流流速
- 此裝置不適用於神經血管之相關治療

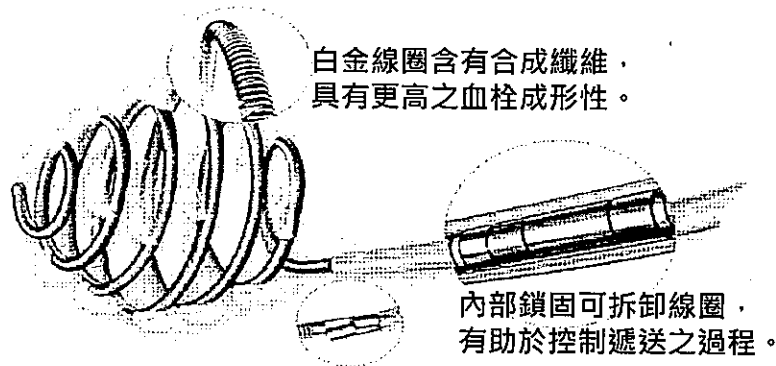

註：周邊血管不包含腦血管、主動脈、頸動脈及冠狀動脈。

5

本案特材與已給付品項比較

本案特材
IDC Occlusion System

傳統特材
“波士頓科技”白金纖維線圈

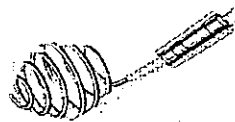

包含組件	栓塞線圈、導管引導鞘及止血閥	栓塞線圈
其他輔助工具	--	推進器、導管引導鞘及止血閥
栓塞手術需置放的個數	1.3	6.2
線圈材料費用(歐元)	421 (約NTD 16,411)	555 (約NTD 21,634)
置放及栓塞完成所需時間	約13.5分	約32分
手術中需螢光鏡確認的時間	約5.5分	約11.5分
手術中暴露輻射劑量(cGycm ²)	約1,368	約6,000
栓塞完成使用顯影劑的劑量	4.7 ml	10.3 ml
健保支付價		3,122

6

廠商建議

- 相較於傳統推進式線圈，本品方便性較高、可縮短手術時間及減少輻射暴露量
- 廠商建議價格：15,000
- 預估使用人數及費用

年別	2013年	2014年	2015年
數量	2,600	2,860	3,120
特材費用	3,900萬	4,290萬	4,680萬

7

相關診療項目及特材品項

診療項目代碼	診療項目名稱	支付點數
33075B	<p>血管阻塞術</p> <p>T.A.E. (trans-arterial embolization)：將血管攝影之導管，經由鼠蹊部動脈放到選定動脈，再經由導管放入栓塞物質(止血棉或栓塞線圈)，以阻塞出血或供應腫瘤營養的血管，而達到治療之目的。</p>	20,250
特材代碼	項目名稱	支付點數
CMV0437230SB	<p>波士頓科技白金纖維環</p> <p>Boston Scientific Fibered Platinum Coils</p> <p>(本品項為栓塞線圈，不包含導管引導鞘或止血閥等部份)</p>	3,122

8

特殊材料國際價參考表

		新特材		參考品		比例
國別	匯率 101. 10-12	當地價格	“波士頓科技”內部鎖固纖維式 IDC關閉系統	當地價格	“波士頓科技”白金纖維線圈 (CMV0437230SB)	新特材/ 參考品
幣別		外幣	台幣	外幣	台幣	
日本	0.38	60,500	22,990	12,600	4,788	4.80
韓國	0.0264	300,810	7,941	100,270	2,647	3.00
澳洲	31.01	1,250	38,762			
中位數			22,990		3,717	3.90
國際最低價			7,941		2,647	3.00
廠商建議價			15,000			
健保支付價					3,122	

9

健保署意見(1)

□ 建議納入健保給付

📖 本案特材適用於周圍血管的阻斷或降低血流流速，比傳統線圈栓塞有較節省的手術時間及較少的輻射曝露，有其一定之經濟效益。

📖 屬功能改善類別特材。

健保署意見(2)

- 建議採用國際價格最低價，每組7,941點暫予支付
- 給付規定除限制使用一組外，其餘建議比照類似品白金纖維環訂定為：
 - ☐ (1) 限動靜脈畸型或困難度較高之腫瘤栓塞術患者。
 - ☐ (2) 附術前後血管攝影照片申報使用，並以使用一組為限。

11

財務支出預估

□ 預估使用數量及費用

年別	2013年	2014年	2015年
數量	2,600	2,860	3,120
費用	2,064萬	2,271萬	2,477萬

以健保署建議價格7,941點估算，不包含相關診療處置費用。

12

討論案 4

有關使用於控制腦脊髓液的引流，可自動調整活門，可避免引流過度，屬新功能類別特材「"英特佳"內植用腦積水引流管組」、「"美敦力"史卓塔腦脊髓液引流組、“美敦力”史卓塔腦脊髓液可調式壓力閥」及「"美的思"柯特曼霍金斯可調式引流閥系統」之許可證持有廠商建議將該等特材納入健保給付案

壓力可調式腦積水引流系統組

(新特材建議納入健保給付案)

藥物給付項目及支付標準共同擬訂會議
特材部分第4次（102年9月）會議
102年9月12日

提案簡介

說明：由「博暘」、「美敦力」、及「壯生和壯生」3家廠商共6品項建議將同一類特材「壓力可調式腦積水引流系統組」納入健保給付。

- 健保給付現況：已全額給付相同用途之定壓(含引流管及壓力閥)引流之腦室腹腔分流術導管組，支付點數為9,120點。
- 本案特材(6項產品)均屬可調式之腦積水引流系統。

建議：同意皆列為自付差額品項。

本案建議品項

廠商	品項	廠商建議價	特色
博暘	“英特加”內植用腦積水引流管組-壓力閥及引流管	63,000	均屬可調式之腦積水引流系統
美敦力	“美敦力”史卓塔腦脊髓液引流組-壓力閥	120,000	
	“美敦力”史卓塔腦脊髓液引流組-壓力閥 (NSC)	115,000 (NSC)	
美敦力	“美敦力”史卓塔腦脊髓液可調式壓力閥	120,000	
	“美敦力”史卓塔腦脊髓液可調式壓力閥-NSC	115,000 (NSC)	
壯生和壯生	“美的思”柯特曼霍金斯可調式引流閥系統-可程式活門單位(壓力閥)- <u>組件1</u>	83,000	
壯生和壯生	“美的思”柯特曼霍金斯可調式引流閥系統-引流控制器- <u>組件2</u> (視臨床醫療需要使用)	30,000	
	“美的思”柯特曼霍金斯可調式引流閥系統-可程式活門單位含導入器- <u>組件1+組件2</u>	99,000	

※NSC：無抗虹吸

3

疾病治療現況(1)

□ 疾病簡介

📖 水腦症：當顱內的腦脊髓液 (Cerebrospinal fluid; CSF) 因形成與吸收不平衡，或是循環本身的問題而增加，導致腦壓上升，即稱為水腦症。

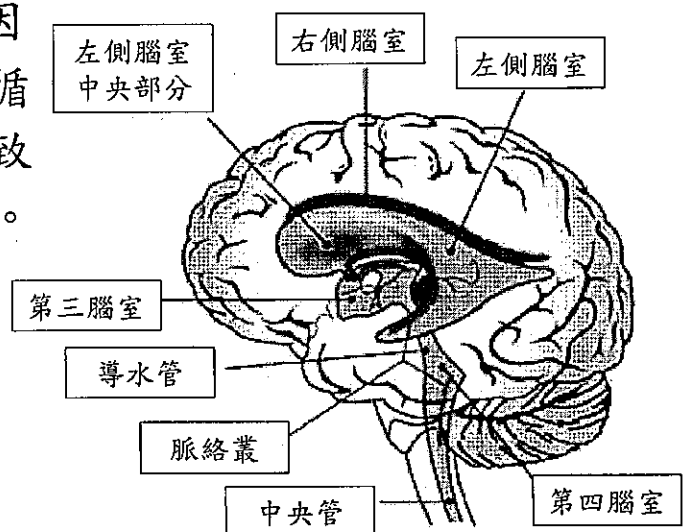
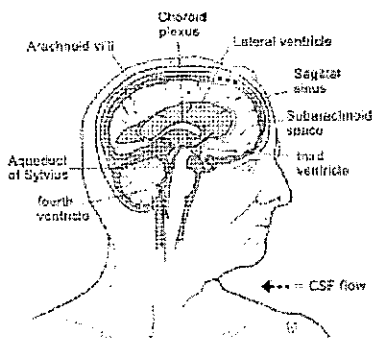

4

疾病治療現況(2)

□ 治療方式

目前經診斷確認為水腦症之後，唯有以外科手術來治療：透過引流手術，將腦脊髓液引流置身體其他位置，例如腹腔、心房等等。

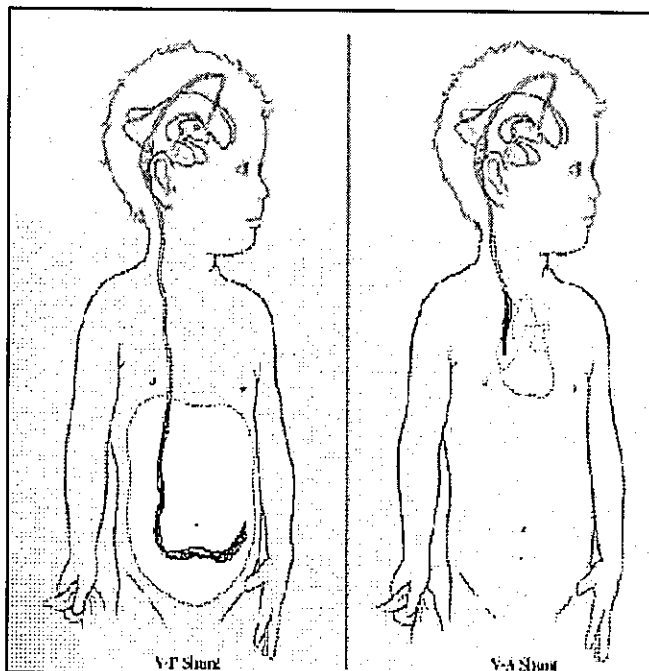

5

健保給付相關品項

V-P SHUNT 腦室腹腔分流術導管組(含壓力不可調valve及引流管)：
支付點數為9,120點。

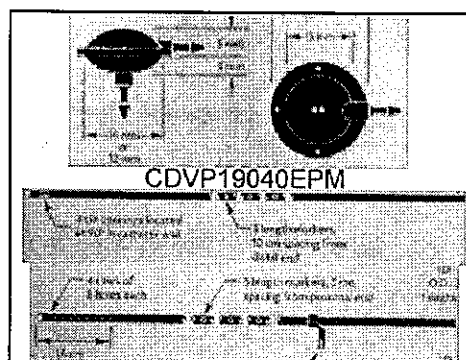

6





相關診療或手術項目

診療項目代碼	中文項目名稱	英文項目名稱	支付點數
83049B	腦室腹腔分流手術	V-P shunt	10,870
83051B	腦室體外引流	External ventricular drainage	3,972
83055B	腦脊髓液分流管重置	Revision of CSF shunt	10,560

7

健保署意見

□建議納入給付

-  本類特材皆適用於水腦症病人，能減少過度引流的發生率及重置率，針對部分病人如常壓性或低壓性水腦症病人置放引流管後，能降低引流過量所造成之併發症，提高病人生活品質。
-  考量健保已全額給付相同用途之定壓引流之腦室腹腔分流術導管組，而本類新特材可改善病人生活品質及增加病人醫療使用選擇，故建議同意皆列為自付差額品項，給付上限為9,120點。
-  自付差額特材，不增加健保支出。
-  本案若討論通過，將提案健保會討論。

8

“英特加” 內植用腦積水引流管組

特材名稱	“英特加” 內植用腦積水引流管組 “Integra” Hydrocephalus Valve System and Accessories		
許可證字號	衛署醫器輸字第011645號	發證日期	94/10/7
廠商名稱	博暘科技有限公司		
製造廠名稱	Integra Neurosciences Implants SA	製造國別	法 國
特材大類碼	管套類(C)	特材小類碼	引流管(D)
使用科別	神經外科		
適應症	內植用腦積水引流管水腦症引流系統是一種植入性的產品，用來控制腦脊髓液的引流，由腦室端到腹腔端，或其他的引流使用，例如：右心房引流。本產品不像傳統的引流系統，內植用腦積水引流管是可以自動調整活門，並可自動調節引流CSF引流量等於人體生成量(20ml/hr)，其機械性構造安全調節壓力模式，可預防突然改變的顱內壓。		

9

規 格	OSV II 內植用腦積水引流管組
材 質	矽樹脂彈料、硫酸鋇、多磺胺、人工橡膠、人造紅寶石、矽樹脂膠帶、鈦、多丙烯和環氧基樹脂等材質。
廠商建議價	63,000元
包含組件	110公分長腦積水引流管及前室氣閥 110公分長腦積水引流管及氣閥 9-15公分長直型刻度不透視顯影管 引流竿 彎角導引器 結合轉換器 結合轉換器及顱骨開孔覆蓋帽 連接器 導引針 45,65公分皮下穿刺器

OSV II[®]

10

“美敦力”史卓塔腦脊髓液引流組

“美敦力”史卓塔腦脊髓液引流組-NSC

特材名稱	“美敦力”史卓塔腦脊髓液引流組 “美敦力”史卓塔腦脊髓液引流組-NSC “Medtronic” Strata Shunts、 “Medtronic” Strata Shunts-NSC		
許可證字號	衛署醫器輸字第014308號	發證日期	95/4/17
廠商名稱	美敦力醫療產品股份有限公司		
製造廠名稱	MEDTRONIC NEUROSURGERY	製造國別	美 國
特材大類碼	管套類(C)	特材小類碼	引流管(D)
使用科別	神經外科		
適應症	”美敦力”Strata控制閥是一引流組件之一，是為了將受控的腦脊髓液從腦室引流入腹膜腔。也可以避免腦室內壓和體積因為腦脊髓液引流過度而降低太多。		

11

規 格	47;35 x 16;13mm、 32;23 x 16;13mm(NSC)
材 質	聚丙烯、縮乙醛、鈹金屬、矽質。
廠商建議價	120,000元、115,000元(NSC)
包含組件	控制閥

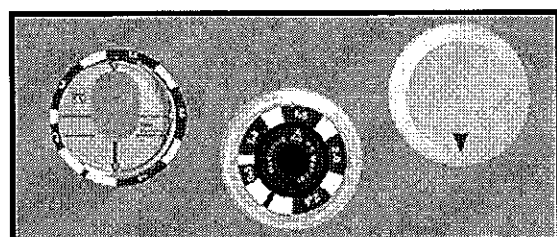
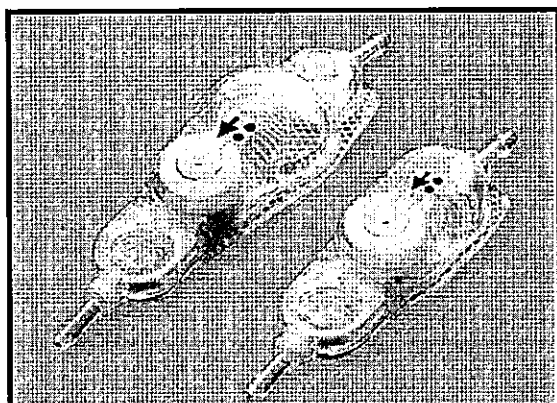

12

“美敦力” 史卓塔腦脊髓液可調式壓力閥

“美敦力” 史卓塔腦脊髓液可調式壓力閥-NSC

特材名稱	“美敦力” 史卓塔腦脊髓液可調式壓力閥 “美敦力” 史卓塔腦脊髓液可調式壓力閥-NSC “Medtronic” Strata Adjustable Valves、 “Medtronic” Strata Adjustable Valves-NSC		
許可證字號	衛署醫器輸字第023018號	發證日期	100/11/21
廠商名稱	美敦力醫療產品股份有限公司		
製造廠名稱	MEDTRONIC NEUROSURGERY	製造國別	美 國
特材大類碼	管套類(C)	特材小類碼	引流管(D)
使用科別	神經外科		
適應症	”美敦力”Strata控制閥是一引流組件之一，是為了將受控的腦脊髓液從腦室引流入腹膜腔。也可以避免腦室內壓和體積因為腦脊髓液引流過度而降低太多。		

13

規 格	24 x 8mm、25 x 8mm(NSC)
材 質	聚丙烯、縮乙醛、鈦金屬、矽質。
廠商建議價	120,000元、115,000元(NSC)
包含組件	控制閥

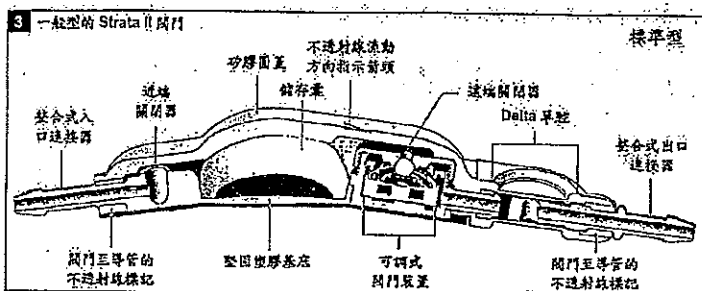

Strata Valve

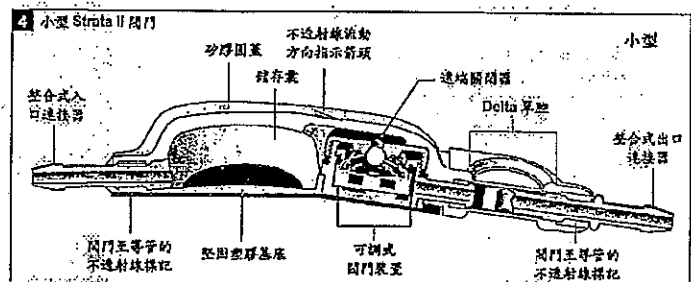

Strata Valve-NSC

14

“美的思”柯特曼霍金斯可調式引流閥系統-可程式活門單位

特材名稱	“美的思”柯特曼霍金斯可調式引流閥系統-可程式活門單位 “Medos” Codman Hakim Programmable Valve System-Programmable Valve		
許可證字號	衛署醫器輸字第007778號 衛署醫器輸字第012548號	發證日期	85/2/28 94/10/03
廠商名稱	英商壯生和壯生(香港)股份有限公司台灣分公司		
製造廠名稱	MEDOS SARL	製造國別	瑞 士
特材大類碼	管套類(C)	特材小類碼	引流管(D)
使用科別	神經外科		
適應症	適用於水腦症之病人，可提供持續的腦室內壓及腦脊髓液的引流，以治療水腦及其他腦脊髓液的流動和吸收發生障礙的情況。		

15

規 格	可程式化18段壓力設定，由30到200mmH ₂ O，每段10mmH ₂ O
材 質	316L不銹鋼彈簧、鈦活門底座、人工紅寶石球體與錐體。
廠商建議價	83,000
包含組件	可程式活門單位(programmable valve)

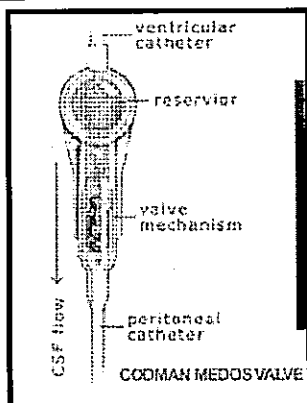

16

“美的思”柯特曼霍金斯可調式引流閥系統- 引流控制器

特材名稱	“美的思”柯特曼霍金斯可調式引流閥系統-引流控制器 “Medos” Codman Hakim Programmable Valve System-Flow Control		
許可證字號	衛署醫器輸字第007778號	發證日期	85/2/28
廠商名稱	英商壯生和壯生(香港)股份有限公司台灣分公司		
製造廠名稱	MEDOS SARL	製造國別	瑞 士
特材大類碼	管套類(C)	特材小類碼	引流管(D)
使用科別	神經外科		
適應症	適用於水腦症之病人，可防止因姿勢變動而造成腦脊髓液過度引流的情況。		

17

規 格	活門導入器
材 質	聚醚砜(polyethersulfone)、矽膠、紅寶石、不銹鋼。
廠商建議價	30,000
包含組件	可程式活門單位(programmable valve)

18

“美的思”柯特曼霍金斯可調式引流閥系統-可程式活門單位含導入器

特材名稱	“美的思”柯特曼霍金斯可調式引流閥系統-可程式活門單位含導入器 “Medos” Codman Hakim Programmable Valve System-Programmable Valve with Siphonguard		
許可證字號	衛署醫器輸字第012548號	發證日期	94/10/03
廠商名稱	英商壯生和壯生(香港)股份有限公司台灣分公司		
製造廠名稱	MEDOS SARL	製造國別	瑞 士
特材大類碼	管套類(C)	特材小類碼	引流管(D)
使用科別	神經外科		
適應症	適用於水腦症之病人，可提供持續的腦室內壓及腦脊髓液的引流，以治療水腦及其他腦脊髓液的流動和吸收發生障礙的情況。		

19

規 格	可程式化18段壓力設定，由30到200mmH ₂ O，每段10mmH ₂ O
材 質	316L不銹鋼彈簧、鈦活門底座、人工紅寶石球體與錐體。
廠商建議價	99,000
包含組件	可程式活門單位-含活門導入器(Siphonguard)

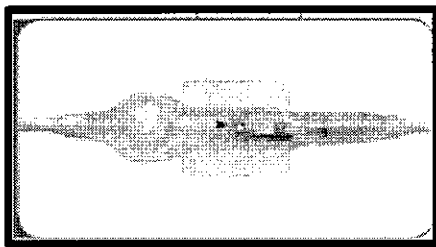

Codman Hakim Programmable Valve System with Siphonguard

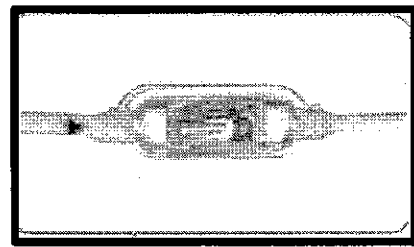

Codman Hakim Programmable Valve System

20

討論案 5

有關用於造口周圍皮膚，避免皮膚受到排泄物刺激傷害及收集糞便或尿液之用，屬新功能類別特材「”優護”二件式墊高浮動環及”優護”二件式平面式浮動環」、「康樂保善舒樂造口術用袋及其附件－造口貼環」及「造口墊高貼環」、「康樂保愛特大造口用袋及其附件－造口貼環」及「造口墊高貼環」之許可證持有廠商建議將該等特材納入健保給付案

二件式造口貼環(含平面式及墊高式)

(新特材建議納入健保給付案)

藥物給付項目及支付標準共同擬訂會議
特材部分第4次(102年9月)會議
102年9月12日

提案簡介

說明：本案係由「和豐」及「康樂保」二家廠商建議將3個廠牌共6項產品申請「二件式造口貼環」納入健保給付。

- 此6項二件式造口貼環按品牌分成「平面式」及「墊高式」二類。
- 健保給付現況：
 1. 單片式造口便袋(附人造皮)：43點。
 2. 二片式造口便袋(未給付貼環)：43~74點。

建議：按國際價格比例法，「平面式」支付81.7點及「墊高式」支付111點。

本案申請品項

廠商	品項	廠商建議價		特色
		平面	墊高	
和豐國際行銷股份有限公司	"愛樂康"造口術用袋及其附件(未滅菌) -二件式平面/墊高浮動環	220	300	能有效防止滲漏， 避免造口周圍皮膚 受損
香港商康樂保有限公司臺灣辦事處	"康樂保"愛特大造口用袋及其附件(未滅菌) -造口貼環/造口墊高貼環	320	450	
	"康樂保"善舒樂造口用袋及其附件(未滅菌) -造口貼環/造口墊高貼環	320	450	

3

疾病治療現況

□ 相關適應症簡介--腸造口、迴腸膀胱造口

📖 腸造口：為了治療上需要，經腹部開刀，利用大腸或小腸部份作一開口，讓大便排泄出去，稱之為大腸造口，俗稱人工肛門。

📖 迴腸膀胱造口：在膀胱切除同時取下一段迴腸(小腸末段)，將之與兩側輸尿管下段接合，另一端拉出縫於腹部上方做成一開口，使尿液由此排出。

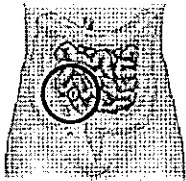
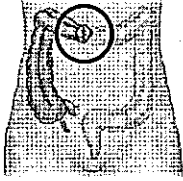
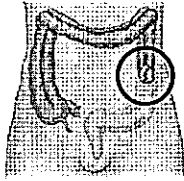
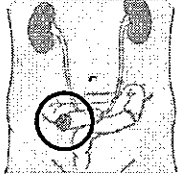
				
造口名稱	迴腸(小腸)造口	橫結腸造口	乙狀結腸造口	迴腸膀胱造口
排泄型態	多呈液狀便， 富含鹽類以及消化酵素	多呈軟便	往往排出成型的糞便	隨時都會有尿液 經造口排出體外
注意事項	侵蝕造口旁之正常皮膚，須長時間使用人工皮及造口袋以便保護皮膚及收集糞便	多為暫時性造口，以利腸道結合處癒合及讓下端腸道充份休息，之後再接回恢復肛門排便功能	將降結腸末端或乙狀結腸拉出腹壁做永久性腸造口，保留大部份結腸，排糞部位多在腹部左下方	每天清潔造口，且觀察周圍皮膚變化，定期更換尿液收集袋，注意水分攝取充足以預防泌尿道感染

4

本案特材簡介(1)

□ 本案特材與已給付品項比較

比較項目	本次申請品項			已給付品項
	愛樂康 平面浮動環/墊高浮動環	愛特大 造口貼環/造口墊高貼環	善舒樂 造口貼環/造口墊高貼環	單片式造口便袋 (附人造皮)
使用天數	正常使用下3-5天			正常使用下1-2天
適用範圍	適合一般造口/用於平坦或回縮凹陷的造口			適合一般造口
特色說明	平面浮動環	溫和人工皮材質，適用於敏感性皮膚。鑽石造型人工皮，周邊0.3mm超薄設計，極佳的服貼度，有效配合縫線傷口。	均使用專利獨家安全鎖扣，壓上鎖扣便可即時鎖緊底板與造，避免腹部受壓且操作容易；能有效防止滲漏，避免造口周圍皮膚受損，增加貼環黏貼時間。	除了具備前一代“愛特大”之優點外，本品與病人端皮膚接觸面具有專利菱格紋設計，貼環即使隨著身體活動，仍可平穩的服貼於有皺摺的皮膚。 相較於二片式墊高貼環較容易發生滲漏，造成造口周圍皮膚損傷，並增加造口袋更換次數。
	墊高浮動環	人工皮預開設計，不需裁剪；環邊搭配低過敏膠帶固定，有效預防皮膚及沐浴時人工皮邊緣的浸軟。		

5

本案特材簡介(2)

□ "愛樂康" -- 平面浮動環/墊高浮動環

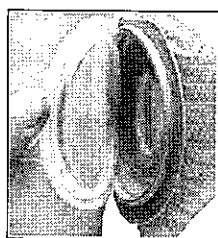

方便易扣

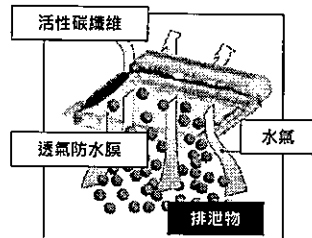

透氣除臭

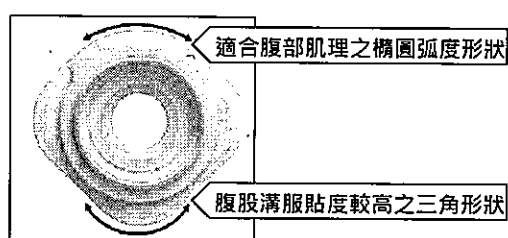

舒適服貼

□ "愛特大" & "善舒樂" -- 造口貼環/造口墊高貼環

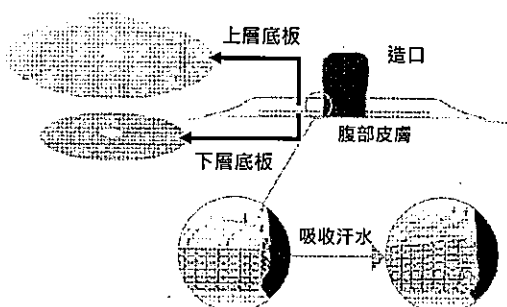

6

廠商建議資料(1)

□ 預估使用數量及費用

📖 廠商預估本品納入健保5年內，每年使用量及年度費用如下：

品項	第一年 (2012年)	第二年 (2013年)	第三年 (2014年)	第四年 (2015年)	第五年 (2016年)
"愛樂康"二件式 平面浮動環	220元×4,000片 =88萬元	220元×4,000片 =88萬元	220元×4,000片 =88萬元	220元×4,000片 =88萬元	220元×4,000片 =88萬元
"愛樂康"二件式 墊高浮動環	300元×4,000片 =120萬元	300元×4,000片 =120萬元	300元×4,000片 =120萬元	300元×4,000片 =120萬元	300元×4,000片 =120萬元
總計	208萬元	208萬元	208萬元	208萬元	208萬元

7

廠商建議資料(2)

□ 預估使用數量及費用

📖 廠商預估本品納入健保5年內，每年使用量及年度費用如下：

品項	第一年 (102年)	第二年 (103年)	第三年 (104年)	第四年 (105年)	第五年 (106年)
"愛特大" 造口貼環	320元×500片 =16萬元	320元×500片 =16萬元	320元×500片 =16萬元	320元×500片 =16萬元	320元×500片 =16萬元
"愛特大" 造口墊高貼環	450元×60片 =2萬7,000元	450元×60片 =2萬7,000元	450元×60片 =2萬7,000元	450元×60片 =2萬7,000元	450元×60片 =2萬7,000元
"善舒樂" 造口貼環	320元×500片 =16萬元	320元×500片 =16萬元	320元×500片 =16萬元	320元×500片 =16萬元	320元×500片 =16萬元
"善舒樂" 造口墊高貼環	450元×60片 =2萬7,000元	450元×60片 =2萬7,000元	450元×60片 =2萬7,000元	450元×60片 =2萬7,000元	450元×60片 =2萬7,000元
總計	37萬4,000元	37萬4,000元	37萬4,000元	37萬4,000元	37萬4,000元

8

相關診療或手術項目及特材

診療項目代碼	中文項目名稱	英文項目名稱	支付點數
73017B	結腸全切除術併行直腸切除術及迴腸造口	Colectomy, total with proctectomy, with ileostomy	20,051
73022B	腸造口術(包括結腸、空腸、永久性小腸)	Enterostomy (including colostomy、Jujunostomy、permanent enterostomy)	9,407
49021B	迴腸造口永久裝具裝置	Ileostomy, permanent appliance	235
49024B	人工肛門造口袋置換術	Appliance of colostomy bag	95

特材代碼	產品規格	英文項目名稱	支付點數
BBP04B1~B2	二片式造口便袋	TWO PIECE POUCH (小於(含)70MM~大於70MM)	43及74

9

健保署意見(1)

□建議納入健保給付

📖 本案建議特材於腸造口術或尿道造口術之後保護造口周圍皮膚，可避免皮膚受到排泄物刺激傷害，建議納入健保給付。

📖 本品屬功能改善特材。

國際特材價格比例法

國別		特材1		特材2		特材5		特材6		參考品		比例1	比例2	比例3	比例4					
		愛樂康二件式 平面浮動環(每月)		愛樂康二件式 墊高浮動環(每月)		善舒樂 造口貼環(每月)		善舒樂 造口墊高貼環(每月)		小於(含)70MM之 TWO PIECE便袋										
		規格 量	當地價格	規格 量	當地價格	規格 量	當地價格	規格 量	當地價格	規格 量	當地價格									
幣別	匯率	外幣	台幣	外幣	台幣	外幣	台幣	外幣	台幣	外幣	台幣	特材1/ 參考品	特材2/ 參考品	特材5/ 參考品	特材6/ 參考品					
日本	0.38	1	550	209.00	1	750	285.00	1	700	259.00	1	850	314.50	1	2900	110.20	1.90	2.59	2.35	2.85
韓國	0.0264	--	--	--	--	--	--	1	3610	96.17	1	6990	186.21	1	1730	45.67	--	--	2.06	4.07
丹麥*	--	--	--	--	--	--	--	--	--	344.37	--	--	--	--	--	635.25	--	--	--	--
中位數			209.00		285.00				177.59				250.36			77.94				
平均數			209.00		285.00				177.59				250.36			77.94				
國際最低價			209.00		285.00				96.17				186.21			45.67				
廠商建議價			220		300				320				450			--				
健保支付價																43				
																參考品×比例中位數	81.7	111.37	94.82	148.78
																參考品×比例平均數	81.7	111.37	94.82	148.78

註1：標記(*)者為廠商自行提供之國際價格，不列入參考價格之計算
 註2：本案特材3愛特大造口貼環，特材4愛特大造口墊高貼環，本署查無國際價格

11

健保署意見(2)

□核價參考品

📖 小於(含)70MM之TWO PIECE便袋，支付價為每個43點。

□核價方式

📖 依國際價格比例法核算本案特材：

- 愛樂康二件式平面浮動環為每片81.7點【 $43 \times 1.90 = 81.7$ 】
- 愛樂康二件式墊高浮動環為每片111點【 $43 \times 2.59 = 111.37$ 】
- 愛特大、善舒樂之造口貼環，比照愛樂康二件式平面浮動環為每片81.7點
- 愛特大、善舒樂之造口墊高貼環，比照愛樂康二件式墊高浮動環為每片111點

□給付規定

📖 限住院患者使用。

12

財務支出預估

□ 預估本類品項每年使用量及年度費用如下：

項目	年度增加費用	備註
二片式(平面) 淨增加給付點數	$81.7\text{點} \times 23,195\text{片} \times 80\% = 151\text{萬}6,025\text{點}$	註1：經查101年度特材申報數量統計該類參考品品項共申報42,867片(單片式19,672片，二片式23,195片)。 註2：經詢問國內臨床專家，該類品項特材平面與墊高申請比例約為4：1(80%：20%)。 註3：二片式平面建議給付81.7點；二片式墊高建議給付111點。
二片式(墊高) 淨增加給付點數	$111\text{點} \times 23,195\text{片} \times 20\% = 51\text{萬}4,929\text{點}$	
二片式 淨增加給付點數	203萬954點	
取代單片式(平面) 增加給付點數	$(81.7\text{點} - 43\text{點}) \times 19,672\text{片} \times 80\% = 60\text{萬}9,045\text{點}$	
取代單片式(墊高) 增加給付點數	$(111\text{點} - 43\text{點}) \times 19,672\text{片} \times 20\% = 26\text{萬}7,539\text{點}$	
取代單片式 增加給付點數	87萬6,584點	
總計	290萬7,539點	

13

本案二廠牌特材基本資料

14

"愛樂康" 造口術用袋及其附件(未滅菌)

-二件式平面/墊高浮動環

特材名稱	"愛樂康" 造口術用袋及其附件(未滅菌)-二件式平面/墊高浮動環 "Alcare" Ostomy Pouch and Accessories (Non-Sterile) -2 FACEPLATE/convex type					
許可證字號	衛署醫器輸壹字第001977號			發證日期	94/11/16	
廠商名稱	和豐國際行銷股份有限公司					
製造廠名稱	ALCARE CO., LTD.,			製造國別	日本	
特材大類碼	容器類(B)			特材小類碼	袋類(B)	
使用科別	大腸直腸外科、外科					
適應症	平面底座/墊高底座搭配袋子以黏著材料接於患者皮膚上，作為施行過迴腸造口術、結腸造口術或尿道造口術(在小腸、大腸或輸尿管的體表部位以手術方式造一個開口)之後收集糞便或尿液之用。					
規格	型號 (平面浮動環)	適合造口尺寸	型號 (墊高浮動環)	適合造口尺寸	型號 (墊高浮動環)	適合造口尺寸
	16591	16~34mm	16601	18~21mm	16604	27~31mm
	16597	4~44mm	16602	21~24mm	16605	31~35mm
			16603	24~27mm	16606	35~39mm

15

特材名稱	"愛樂康" 造口術用袋及其附件(未滅菌)-二件式平面/墊高浮動環 "Alcare" Ostomy Pouch and Accessories (Non-Sterile)-2 FACEPLATE/convex type
材質	Polyethylene 聚乙烯、Karaya gum 卡拉亞膠、Hydrocolloid material 親水性人工皮
包含組件	無
廠商建議價	每片220/300元

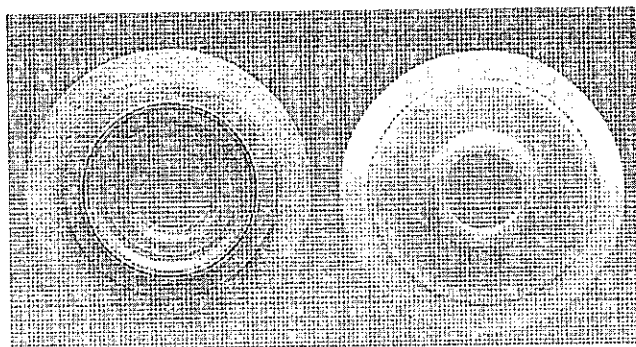

愛樂康二件式平面浮動環

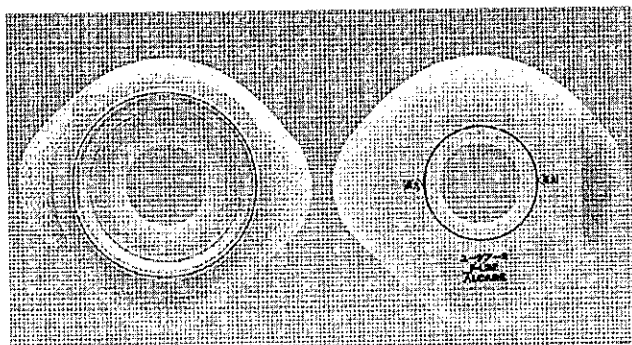

愛樂康二件式墊高浮動環

16

"康樂保"愛特大造口用袋及其附件(未滅菌) -造口貼環/造口墊高貼環

特材名稱	"康樂保"愛特大造口用袋及其附件(未滅菌)-造口貼環/造口墊高貼環 "Coloplast" Alterna Ostomy Pouch and Accessories(Non-Sterile)-baseplate/convex baseplate			
許可證字號	衛署醫器輸壹字第009020號	發證日期	99/07/29	
廠商名稱	香港商康樂保有限公司臺灣辦事處			
製造廠名稱	COLOPLAST A/S	製造國別	丹麥	
特材大類碼	容器類(B)	特材小類碼	袋類(B)	
使用科別	外科			
適應症	造口貼環：用於病人造口，收集造口排泄物時使用。 造口墊高貼環：用於凹陷或困難造口，收集造口排泄物時使用。			
規格	型號(造口貼環)	環的尺寸(剪裁範圍)	型號(造口墊高貼環)	環的尺寸(剪裁範圍)
	13171	40mm(10-35mm)	46745	40mm(15-23mm)
	13181	50mm(10-45mm)	46756	50mm(15-33mm)
	13191	60mm(10-55mm)	46769	60mm(15-43mm)
			467691	60mm(14-43mm)

特材名稱	"康樂保"愛特大造口用袋及其附件(未滅菌)-造口貼環/造口墊高貼環 "Coloplast" Alterna Ostomy Pouch and Accessories(Non-Sterile)-baseplate/convex baseplate
材質	Hydrocolloid, PE, PET, Resin, Antioxidant, silicone paper
包含組件	本產品為雙件式造口貼環，不含雙片式造口袋。
廠商建議價	每片320/450元

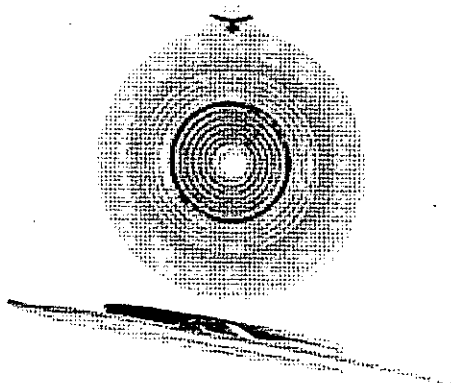

愛特大造口貼環

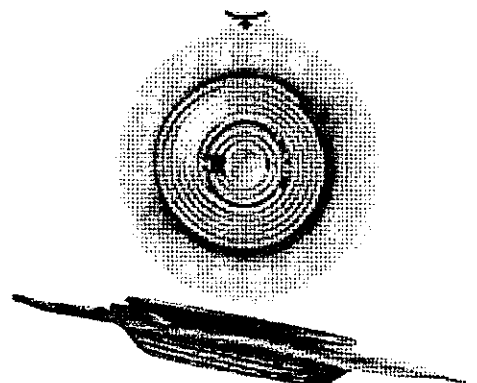

愛特大造口墊高貼環

"康樂保"善舒樂造口用袋及其附件(未滅菌) -造口貼環/造口墊高貼環

特材名稱	"康樂保"善舒樂造口用袋及其附件(未滅菌)-造口貼環/造口墊高貼環 "Coloplast" SenSura Ostomy Pouch and Accessories(Non-Sterile)-baseplate/convex baseplate			
許可證字號	衛署醫器輸壹字第007838號	發證日期	98/06/19	
廠商名稱	香港商康樂保有限公司臺灣辦事處			
製造廠名稱	COLOPLAST A/S	製造國別	丹麥	
特材大類碼	容器類(B)	特材小類碼	袋類(B)	
使用科別	外科			
適應症	造口貼環：用於病人造口，收集造口排泄物時使用。 造口墊高貼環：用於凹陷或困難造口，收集造口排泄物時使用。			
規格	型號(造口貼環)	環的尺寸(剪裁範圍)	型號(造口墊高貼環)	環的尺寸(剪裁範圍)
	10011	40mm(10-35mm)	11011	40mm(15-23mm)
	10021	50mm(10-45mm)	11021	50mm(15-33mm)
	10031	60mm(10-55mm)	11031	60mm(15-43mm)

19

特材名稱	"康樂保"善舒樂造口用袋及其附件(未滅菌)-造口貼環/造口墊高貼環 "Coloplast" SenSura Ostomy Pouch and Accessories(Non-Sterile)-baseplate/convex baseplate
材質	Hydrocolloid, PE, EVA Siliconized
包含組件	本產品為雙件式造口貼環，不含雙片式(Two piece)造口袋。
廠商建議價	每片320/450元

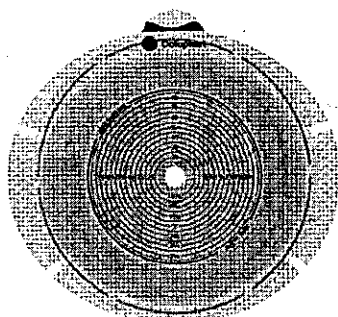

善舒樂造口貼環

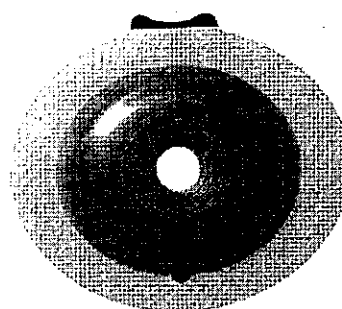

善舒樂造口墊高貼環

20

討論案 6

有關用於可使病患安全的進行全身無限制區域的核磁共振掃描之核磁共振相容之心臟節律器及心律調節導線，屬新功能類別特材「“美敦力”蓋普夏核磁共振固定導線」、「“聖猷達”艾森核磁共振心臟節律器及“聖猷達”核磁共振植入式心臟節律器導線」之許可證持有廠商建議將該等特材納入健保給付案

核磁共振心臟節律器及導線 (新特材建議納入健保給付案)

藥物給付項目及支付標準共同擬訂會議
特材部分第4次（102年9月）會議
102年9月12日

提案簡介

案由：「美敦力」及「聖猷達」2家廠商共3產品建議將「核磁共振心臟節律器及導線」納入健保給付。

- 健保給付現況：無與核磁共振(MRI)相容型之心臟節律器及導線。
- 本次申請產品均屬與核磁共振相容之心臟節律器及導線。

建議：考量本案特材具功能性改善之臨床價值，建議按現有未有MRI相容之品項支付價格予以加成法計算，核磁共振心臟節律器支付81,477點、核磁共振心臟節律器導線支付9,143點。

本案申請品項

廠商	種類	品項	廠商建議價	特色
美敦力公司	導線類	“美敦力”蓋普夏核磁共振固定導線	25,000	可安全用於MRI檢查
台灣聖猷達公司	導線類	“聖猷達”核磁共振植入式心臟節律器導線	22,000	
	心臟節律器	“聖猷達”艾森核磁共振心臟節律器	102,500	

3

疾病治療現況(1)

□ 疾病簡介

📖 病竇症候群：起因於控制心臟跳動的竇房結退化或受到破壞，或是負責供應竇性結血液的動脈發生完全性阻塞，患者可能會有胸部不適、呼吸困難、容易疲倦、頭暈、暈厥等症狀，好發於年紀大的人。

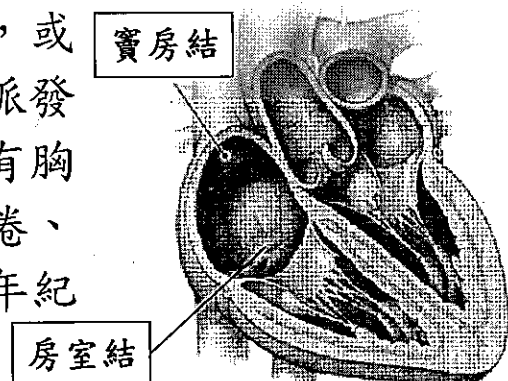

4

疾病治療現況(2)

□治療方式

📖 主要治療方式為植入永久性心律調節器：如果房室結的功能正常，只需要植入單腔式心臟節律器；如房室結功能不良或嚴重傳導障礙，則需要植入雙腔式節律器。

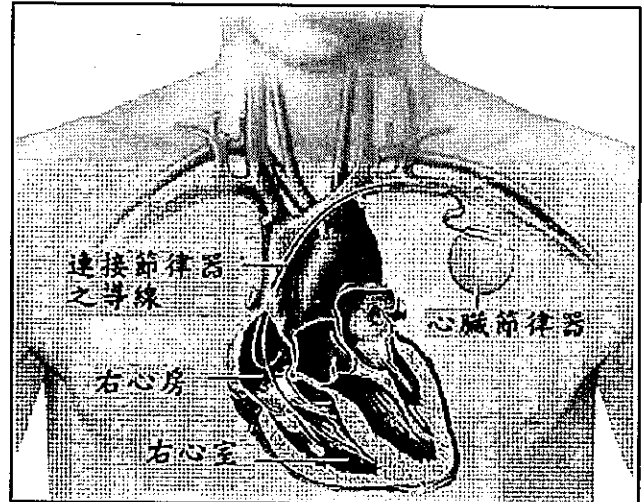

5

健保已給付相關品項

📖 聖猷達神風植入式心臟節律器 (單腔)

"SJM" ZEPHYR
IMPLANTABLE CARDIAC
PULSE GENERATOR :

支付點數為74,070點。

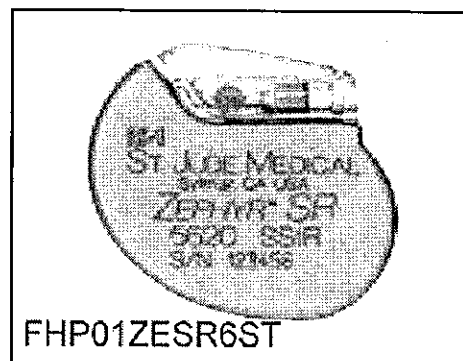

📖 聖猷達心臟節律器導線
"SJM" IMPLANTABLE
CARDIAC PACING LEADS :
支付點數為7,951點。

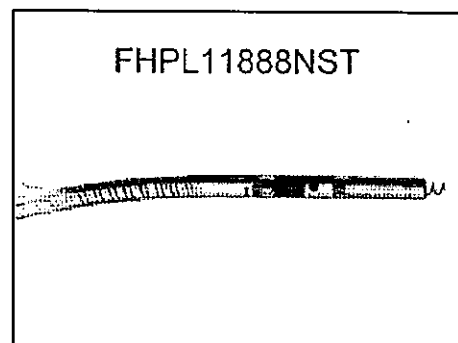

6

廠商建議資料(1)

□ 現行治療方式與新增特材之分析比較

核磁共振植入式心臟節律器導線	一般植入式心臟節律器導線
本類產品可安全用於MRI檢查。民眾可避免因不能用MRI檢查，而要做其他更多的檢查項目，因此可減少在其他檢查的費用及風險，也可避免因接受其他檢查而被拖延的治療時間。	MRI檢查對於裝有非用於MRI檢查得心臟節律器的病患，因MRI會產生三種不同能量，可能會引發病患心律不整或其他更嚴重的後遺症。

針對有MRI檢查需求的病人， 核磁共振植入式心臟節律器導線比較一般導線於住院天數與門診次數結果			
項目	核磁共振植入式心臟節律器導線	一般植入式心臟節律器導線	說明
住院	0天	2-3天(需視檢查項目多寡決定)	因不可做MRI，故需以其他檢查或檢驗來判讀及病情況。
門診	1-2次	3-5次(額外需檢查的項目，如抽血檢查等...)	

廠商建議資料(2)

□ 預估使用人數及費用

品項	第一年 (102年)	第二年 (103年)	第三年 (104年)
“美敦力” 蓋普夏核磁共振固定導線	25,000×900組×2 =4,500萬元	25,000×1,200組×2 =6,000萬元	25,000×1,500組×2 =7,500萬元
“聖猷達” 艾森核磁共振心臟節律器	102,500×2,000組 =2億500萬元	102,500×2,100組 =2億1,525萬元	102,500×2,205組 =2億2,601萬元
“聖猷達” 核磁共振植入式心臟節律器導線	22,000元×2,000條 =4,400萬元	22,000元×2,100條 =4,620萬元	22,000元×2,205條 =4,851萬元



相關診療或手術項目

處置代碼	中文項目名稱	英文項目名稱	支付點數
68012B	插入或置換永久性節律器 — 單導線	Insertion or replacement of permanent pacemaker — Single electrode catheter	5,484
68014B	插入或置換永久性節律器 — 多導線	Insertion or replacement of permanent pacemaker — Multiple electrode catheters	7,174
68011B	經胸切開術裝置或置換永久性心內節律器及心肌電極	Insertion or replacement of permanent intral pacemaker & myocardial electrodes by thoracotomy	13,970

9

健保署意見(1)

□ 建議納入給付

-  本案特材經特殊設計，可使病患安全的進行全身無限制區域的核磁共振掃描。
-  考量「可應用於核磁共振之心臟節律器及導線」已為國際趨勢，且該附加MRI功能之技術性不高，建議納入健保給付。
-  給付規定比照人工心律調節器及電極導線訂定為：須附心電圖報告專案報備使用(不須事前審查)。

10

健保署意見(2)

□核價方式

📖 因考量本案特材與現行已給付之無核磁共振相容型心律調節器與其導線功能類似，但考量具功能性改善之臨床價值，故予以現有類似品項支付價格以加成法計算。

- “美敦力”蓋普夏核磁共振固定導線及”聖猷達”核磁共振植入式心臟節律器導線，加算百分之十五，皆以9,143點暫予支付。
【7,951×1.15=9,143】
- “聖猷達”艾森核磁共振心臟節律器，因更換頻率較導線高，加算百分之十，以81,477點暫予支付。【74,070×1.1=81,477】

11

財務支出預估

品項	第一年 (102年)	第二年 (103年)	第三年 (104年)
“美敦力”蓋普夏核磁共振固定導線	(9,143-7,951)元×900組×2 =214萬5,600元	(9,143-7,951)元×1,200組×2 =286萬800元	(9,143-7,951)元×1,500組 ×2=357萬6,000元
“聖猷達”艾森核磁共振心臟節律器	(81,477-74,070)元×2,000 組=1,481萬4,000元	(81,477-74,070)元×2,100組 =1,555萬4,700元	(81,477-74,070)元×2,205組 =1,633萬2,435元
“聖猷達”核磁共振植入式心臟節律器導線	(9,143-7,951)元×2,000條 =238萬4,000元	(9,143-7,951)元×2,100條 =250萬3,200元	(9,143-7,951)元×2,205條 =262萬8,360元

註1：本試算係以廠商預估使用人數試算
註2：本項特材有取代性

本案二類特材基本資料

13

導線類

“美敦力”蓋普夏核磁共振固定導線

特材名稱	“美敦力”蓋普夏核磁共振固定導線 “Medtronic” CapSureFix MRI SureScan Lead		
許可證字號	衛署醫器輸字第022853號	發證日期	100/9/15
廠商名稱	美敦力醫療產品股份有限公司		
製造廠名稱	Medtronic Puerto Rico Operation Co. Villalba	製造國別	美 國
特材大類碼	人工機能代用類(F)	特材小類碼	心臟血管類(H)
使用科別	心臟內科		
適應症	此導線係設計成搭配適宜的心律調節器使用，為心臟節律系統的一部分。導線可植入心房或心室，適用於單腔或雙腔節律系統。		
規格	雙極，核磁共振(MRI)相容		
材質	導線：MP35N鎳合金		
廠商建議價	25,000元		
包含組件	導線		

14

□ 說明：“美敦力”蓋普夏核磁共振固定導線由於導線內部的四條導體線圈設計減為兩圈，可有效減緩導線尖端的加熱現象，且可增加電壓，因此可安全用於MRI檢查。

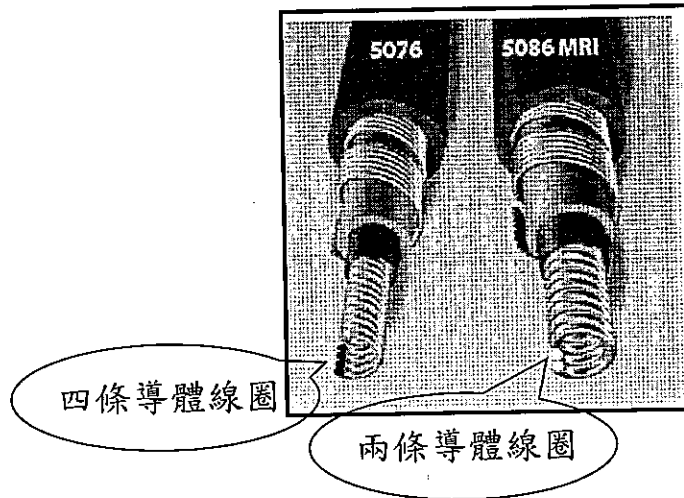

15

導線類

“聖猷達”核磁共振植入式心臟節律器導線

特材名稱	“聖猷達”核磁共振植入式心臟節律器導線 “SJM” Tendril MRI Implantable Cardiac Pacing Leads		
許可證字號	衛署醫器輸字第023525號	發證日期	101/6/5
廠商名稱	台灣聖猷達醫療用品有限公司		
製造廠名稱	St. Jude Medical Cardiac Rhythm Management Division	製造國別	美國
特材大類碼	人工機能代用類(F)	特材小類碼	心臟血管類(H)
使用科別	心臟內科		
適應症	Tendril MRI在搭配於相容的器材下，能提供右心房或右心室永久性起搏與感應。主動式固定的導線能適用於當病患植入永久性被動式的導線而懷疑其不穩定時。在心房的應用，螺旋式導線能應用於不正常或已外科手術切除心房附屬物的心房。本產品為條件式核磁共振導線。		

16

規 格	7F, Endocardial Lead, Steroid Eluting, Active Fixation, MRI Compatible
材 質	導線：MP35N；連接體：不銹鋼；導線主體：Optim有Fast-Pass塗層；尖端及環狀電極：塗有TiN的Pt/Ir合金；導線尖端頭：PEEK, Ti
廠 商 建 議 價	22,000元
包 含 組 件	<ul style="list-style-type: none"> • 一條導線 • 附於導線不透放射線的固定套 • 一個備用的縫合套 • 一個靜脈勾 • 兩個導線夾 • 導線頭移除器(在植入前移除) • 不同不鏽鋼通管針的把手顏色對應其堅硬程度

17

心臟節律器類

“聖猷達”艾森核磁共振心臟節律器

特 材 名 稱	“聖猷達”艾森核磁共振心臟節律器 “SJM” Accent MRI Pulse Generator		
許 可 證 字 號	衛署醫器輸字第023498號	發 證 日 期	101/5/14
廠 商 名 稱	台灣聖猷達醫療用品有限公司		
製 造 廠 名 稱	St. Jude Medical Cardiac Rhythm Management Division	製 造 國 別	美 國
特 材 大 類 碼	人工機能代用類(F)	特 材 小 類 碼	心臟血管類(H)
使 用 科 別	心臟內科		
適 應 症	本產品適用於病患，經常不斷出現永久性下列情況，並伴有(但不限於)以下症狀： <ul style="list-style-type: none"> • 暈厥 • 暈厥前(Presyncope) • 疲勞 • 定向障礙 或同時出現上述某些症狀		
規 格	單腔 SR		
材 質	高幅罐：鈦；頭部：環氧基樹脂		
廠 商 建 議 價	102,500元		

18

“聖猷達”艾森核磁共振心臟節律器及核磁共振植入式心臟節律器導線

□ 說明：“聖猷達”艾森核磁共振心臟節律器配合相容的導線及核磁共振手持啟動器，可使患者在無須醫師調節節律器的參數下，以啟動器開啟核磁共振模式，讓病患能夠安全的進行全身性核磁共振掃描。

